



FERNO[®] Product Catalogue

Professional Rescue

救助資器材

目次

• トレーニング/マニュアル	3
• NFPA規格	6
• ハーネス&ベルト	8
• ハードギア	16
• ロープ&ウェビング	36
• アンカーディバイス	44
• エスケープ	56
• エアオペレーション	62
• バッグ	66
• システム&キット	74
• ウォーターレスキュー	84
• 搬送器材	92
• パーソナルギア	100

トレーニングの提供

CMCは、救助隊が遭遇する可能性の高い状況を想定し、ユーザーのニーズに合わせたトレーニングを行っています。

これまで、石油化学等の製造業、発電、劇場、遊園地、建設、造船など、さまざまな産業向けに特殊な救助トレーニングの設計と指導を行いました。

CMCのインストラクターは、中南米、オーストラリア、アジアなどでもトレーニングを担当しています。



実践的なトレーニング



CMCのインストラクターは、経験豊富なレスキューの専門家として知られています。現実的なシナリオの中で「実際にやってみる」ことに重点を置いた、トレーニングを行い、一般的な座学のトレーニングとは一線を画しています。

CMCのインストラクターの多くは、NFPAやASTM F32など、救助活動の基準を設定する委員会に属しています。また、救助分野の基準を定める組織、国際救助技術協会（ITRA）の創立に関わり、多くのインストラクターが役員を務めています。

マニュアル

CMCのマニュアルとフィールドガイドは、救助とロープアクセスの専門家の意見を反映したものです。一方で重要な知識は、本を読んで勉強することによっても得られますが、適切な訓練と現場で過ごす時間に勝るものではありません。

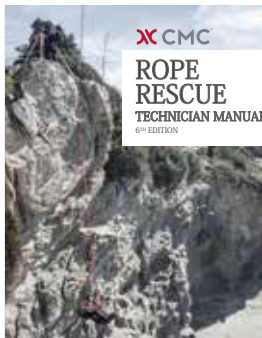

Rope Rescue Technician Manual

CMCの創設者ジム・フランクが編集した「ロープレスキュー技術者マニュアル」は、75,000部以上販売され、世界中のロープレストレーニングの参考書となっています。240点以上のイラストと写真で、降下・上昇システム、機械的利点、懸垂下降による救助を解説しています。420ページ。

内容

- Safety
- Testing
- Equipment
- Rappelling
- PickOffs
- Litter Evacuations
- Patient Packaging
- High Anchor Points
- Organizing the Response

製品コード 993221



Rope Rescue Technician Field Guide

ポケットサイズのロープレスキューマニュアルです。防水で破れにくい紙に印刷されており、フィールドでの耐久性があります。サイズは10x15 cm。140ページ。

製品コード 993232

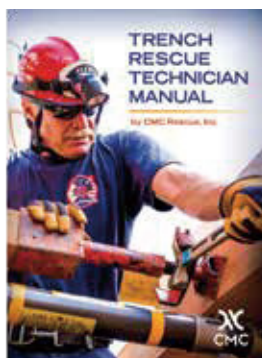

Trench Rescue Technician Manual

トレンチレスキュー技術者マニュアルは、組織的な塹壕や掘削現場での救助活動を体系的に纏めています。カリフォルニア州消防局の協力の元で制作されました。235ページ。

内容

- OSHA Regulations
- Soil Basics
- Trench Configurations and Collapse Patterns
- Trench Hazards
- Onscene Considerations
- Operational Safety
- Protective Systems
- Victim Considerations
- Incident Termination

製品コード 993202



Confined Space Rescue Technician Manual

カリフォルニア州消防局が認定した本書（狭所における救助活動）は、米国の消防局や産業救助隊で使用されています。150点以上のカラーイラストによる分かりやすい構成です。282ページ。

内容

- Communications
- High Point Anchor Systems
- Laws, Regulations, and Permitting
- Rescue Team Development
- Assessment and Preparation for Entry
- Organizing the Response
- Atmospheric Monitoring
- Managing Hazards
- Equipment
- Patient Transport

製品コード 993214



Confined Space Rescue Technician Field Guide

「Confined Space Rescue Technician Manual」から、危険の分類と影響、換気図、コミュニケーション、ロープワークなどのセクションを抜粋して収録しました。防水加工のポケットサイズ（10x15cm）。88ページ。

製品コード 993224

| NFPA規格 |

CMCの救助器材の多くは、全米防災協会（NFPA）の規格への適合を検証するため、第三者機関による試験を実施しています。また、社内ラボでも継続的に試験を行い、安全な製品を供給しています。

ハードギアに関するNFPA基準

NFPA1983では、レスキュー機材の性能について、3つのカテゴリーを定めています。

- E=Escape：生命を脅かす緊急事態から、自力救出用として設計された機材、システム
- T=Technical Use：物理的負荷、脱出において、技術を習得した者が使用する目的で設計された機材、システム
- G=General Use：物理的負荷、脱出において、一般的用途として設計された機材、システム

「3σMBS」とは

製品の最小破断強度（MBS）を決める際、個体間のばらつきを考慮する必要があります。NFPAは、スリーシグマ（3σ）と呼ばれる統計的な公式（標準偏差）を使用し、母集団（サンプル）の最小破断強度の下限に近い値を算出しています。

NFPA1983は、救助器材の性能基準を定めています。製品に表示されているマーキングを見てください。製造者は製品に、指定されたMBS、または試験結果から算出された3σMBSを超えない任意の高い数値のいずれかを表示することを義務づけられています。CMCレスキューの製品には、実際の3σMBSを切り下げた数値が表示されています。

NFPA 2500（1983）ハードギアの性能試験

カラビナ/スナップリンク

Technical Use

長軸、ゲート閉鎖、3σMBS：27kN以上

長軸、ゲート解放、3σMBS：7kN以上

短軸、ゲート閉鎖、3σMBS：7kN以上

General Use

長軸、ゲート閉鎖、3σMBS：40kN以上

長軸、ゲート解放、3σMBS：11kN以上

短軸、ゲート閉鎖、3σMBS：11kN以上

ビレイデバイス

Technical Use

質量136kg、ピーク衝撃力15kNでシステムの伸張が1m以下

General Use

質量200kg、ピーク衝撃力15kNでシステムの伸張が1m以下

バスケットストレッチャー

荷重11kNで50mm以上の変形、損傷なし

プーリー

Technical Use

3σMBS：22kN以上

ベケット 3σMBS：12kN以上

General Use

3σMBS：36kN以上

ベケット 3σMBS：1.9.5kN以上

アセンドー

Technical Use

荷重5kNでロープ、器材への永久損傷なし

General Use

荷重11kNでロープ、器材への永久損傷なし

エスケープアンカー

Escape

3σMBS：13.5kN以上

下降器

Escape

3σMBS：13.5kN以上

Technical Use

3σMBS：13.5kN以上

General Use

3σMBS：22kN以上

スイベル、アンカープレート、三脚

Technical Use

3σMBS：22kN以上

General Use

3σMBS：36kN以上

ロープシステムに関するNFPA基準

ライフセーフティロープの伸びは、落下を防止するときの衝撃力のほか、吊り上げ・吊り下げの効率に影響します。

スポーツクライミングでは、リードの落下を防ぐためにダイナミックロープが使用されます。ケイビングではロープの伸縮を最小限に抑え、昇降の効率を最大化するためスタティックロープが使用されます。これらのことから、用途に応じた、最適な伸び率が重要となります。

1998年、Cordage Instituteは、規格CI1801「低伸縮のカーンマントル構造ライフセーフティロープ」を発表し、静的ロープはロープの最小破壊強度（MBS）の10%において、最大6%の伸びを持つものと定義しました。低伸縮ロープは、ロープのMBSの10%で6%から10%の伸びを持つこととなります。NFPA規格1983は、ロープのMBSの10%に等しい荷重で生命安全ロープの伸びを1%から10%の間で制限することを規定しています。

伸びとは、ロープがゆっくりと引っ張られたり、衝撃的な負荷を受けたときに、どれだけ伸びるかを表します。ロープの伸びにより、衝撃を軽減します。伸びが大きいほど、ロープシステムが感じる力は小さくなります。例えば、バンジージャンパーがものすごい勢いで落下しても、快適に停止するような場合です。

ビレイラインは、落下の衝撃を受け止めるため、高伸度のロープであれば、衝撃を抑えることができます。しかし、救助の現場では、エッジや岩などへの衝突を防ぐことが優先されるため、低伸縮性のロープが最適と考えられています。

懸垂下降、昇降システムにおいては、負荷が掛かってロープが伸びると、救助者がコントロールを失う危険性があります。また、昇降システムにおいてはロープが伸びると効率が下がります。

バスケットストレッチャー、要救助者、救助者を含むロープシステムに関して、許容できる最大衝撃力は、15 kNです。この数値は、BCCTR（British Columbia Council of Technical Rescue）がビレイ能力落下試験の基準として提案し、NFPA1983 Standard on Life Safety Rope and Equipment for Emergency Servicesに組み込まれ、ビレイ装置の試験に使用されています。

ビレイシステムに必要な停止距離は、ロープの伸びとビレイデバイスのタイプの両方を規定する必要があります。NFPA1983では、最大1メートルの停止距離を要求しています。最良のビレイシステムは、最短距離で落下を防ぎ、システムにかかる最大許容荷重以下に留めるものです。

NFPA 2500（1983）レスキューロープの性能試験

ライフセーフティロープ

Technical Use
3σ MBS 20 kN 以上
破断強度の10%で伸び率1%-10%
ロープ直径 9.5mm-12.5mm

General Use

3σ MBS 40kN 以上の
破断強度の10%で1%-10%伸び率
ロープ直径 11mm-16mm

エスケープロープ

3σ MBS 13.5 kN 以上
破断強度の10%で伸び率1%-10%
ロープ直径 7.5mm-9.5mm

スローライン

3σ MBS 13 kN 以上
24時間水に浸漬後、1分以内に
ロープ全体が水面に浮くこと
ロープ直径 7.5mm-9.5mm

ファイヤー エスケープロープ

3σ MBS 13.5 kN 以上
破断強度の10%で伸び率1%-10%
ロープ直径 7.5mm-9.5mm
高温暴露テスト：135kgを保持したまま600℃で45秒、400℃で5分

エスケープウェビング

3σ MBS 13.5 kN 以上
破断強度の10%で伸び率1%-10%
ロープ外周 25mm以上

ファイヤー エスケープウェビング

3σ MBS 13.5 kN 以上
破断強度の10%で伸び率1%-10%
ロープ外周 25mm以上
高温暴露テスト：135kgを保持したまま600℃で45秒、400℃で5分

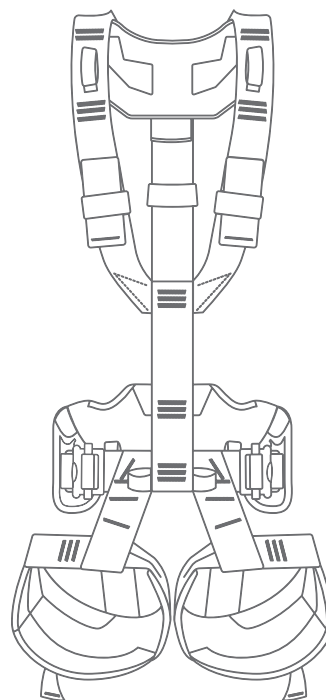

ハーネス&ベルト

CMCは約30年にわたり、ハーネスの設計と開発に携わってきました。ラボテストやフィールドテストを経て設計し、ISO認証を取得した工場では製造しています。これにより、ユーザーに信頼される品質を保証しています。

エンジニア、インストラクター、ユーザーからの意見をもとに設計され、ロープレスキュー、捜索、救助など、様々な高所作業における機能性と安全性のニーズを満たしています。

快適性、強度、耐久性、効率性を考慮し、厳しい条件下でも性能を発揮します。

ATOM™ ハーネスシリーズ

USA
MADE



UL CLASSIFIED TO NFPA 2500 (1983) / ANSI
Z359.11 / CSA Z259.10 STANDARDS

CLASS III
LIFE SAFETY
HARNESS

アトムハーネスは、長年の研究開発の集大成です。デザインを基本から見直し、専門家からのフィードバックや、厳しいフィールドテストを反映し、レスキューやロープアクセスのパフォーマンスを向上させました。また、様々なオプションがある軽量、薄型のシステムにより快適性、安全性、効率性を実現しています。

Yバック構造とブリッジフロントリフトにより、肩を細かく調整でき、首への負担を最小限に抑えます。

ポリエステル製ウェビングは、しなやかな手触りを保ち、バックルの調節も容易です。

2種の密度のパッドにより荷重を適切に分散します。ウエストパッドとレッグパッドの端をロール状にして快適性を向上させました。

軽量化、薄型化を実現

複数のギアグループにより、機材の収納と整理が可能です。

撥水性、耐紫外線性に優れた素材により、強度と耐久性が持続します。



ハーネス&
ベルト

ハードギア

ロープ&
ウェビング

アンカー
ディバイス

エスケープ

エア
オペレーション

バッグ

システム&
キット

ウォーター
レスキュー

搬送器材

パーソナル
ギア

ATOM™ レスキューハーネス



UL CLASSIFIED TO
NFPA 2500 (1983) / ANSI
Z359.11 / CSA Z259.10

CLASS III
LIFE SAFETY
HARNESS

救助活動に適した機能を搭載したハーネスです。快適性や安全性を損なうことなく、パフォーマンスを発揮します。

特長

- 肩と前脚のドロップ部分に赤いウェビングを採用し、視認性を高めています。
- 腹部、胸部、背部のスチール製の装着部は、薄型ですが高い強度を有しています。
- 脚部と左肩のコブラバックルにより、素早い装着が可能です。
- 一体型ショルダーパッドにより、ハーネスのねじれを抑制し、装着をサポートします。
- 背中のウェビングをブリッジ状にし、首の快適性を向上しました。
- フレキシブルギアループにより、狭所作業に有効な薄型の収納機能を提供します。

カラー：レッド/ブラック | 重量：2.7 kg

製品コード	サイズ	ウエスト
202122	S	66-81 cm
202124	M	81-107 cm
202125	L	107-122 cm



K9 プロシ리즈 ラペルハーネス



特長

- 内側には、耐久性のあるナイロンパネルと通気性のある生地を使用しています。
- 犬の後ろ足にフィットする構造です。
- ANSI規格のクイックコネクトバックルを5つ備え、効率的に展開します。
- 最も荷重の掛かる接続部がソフトループのため、快適な姿勢で吊り下げることができます。
- 操作しやすい大型ラバーハンドル。
- リードを接続するためのアタッチメントポイント（後部）。
- ライトスティックを固定するための柔軟性のあるループ。

軽量で調節可能なハーネスです。世界中のK9チームによるテストで快適性、安全性、使いやすさが証明され、信頼を得ています。



製品コード	カラー	重量
890255	ブラック	930 g

ATOM™ シットハーネス



UL CLASSIFIED TO NFPA 2500 (1983)

CLASS II LIFE SAFETY HARNESS

快適性、汎用性を備え、柔軟で効率的な作業をサポートする軽量のシットハーネスです。

特長

- 視認性の低いブラックのウェビングを搭載しています。
- 腹部のスチール製Dリングは、複数のカラビナを装着することができる頑丈で薄型のアタッチメントポイントです。
- 脚部のコブラバックルは、素早い装着が可能です。

カラー：ブラック 重量：1.56 kg

製品コード	サイズ	ウエスト
202322	S	66-81 cm
202324	M	81-107 cm
202325	L	107-122 cm



ATOM™ チェストハーネス



UL CLASSIFIED TO NFPA 2500 (1983)

アトムシットハーネスを、NFPAクラスIIIライフセーフティハーネスに変換するユニットです。エッジプロテクションからロープワークに移行する際、素早く簡単に取り付けられます。

特長

- 胸部と背中のスチール製Dリングは、複数のカラビナを装着できる頑丈で薄型のアタッチメントポイントです。
- アトム チェストアセnder キットに対応し、様々なチェストアセnderを追加・交換することが可能です。
- 胸部の装着部からシットハーネスに荷重を移動させ、垂直上昇時の快適性が向上します。
(シットハーネスは、別売です)

カラー：ブラック 重量：0.85 kg

製品コード	サイズ
202363	フリー



ハーネス&
ベルト

ハードギア

ロープ&
ウェビング

アンカー
ディバイス

エスケープ

エア
オペレーション

バッグ

システム&
キット

ウォーター
レスキュー

搬送器材

パーソナル
ギア

ATOMハーネスへのチェストアセンドアの装着方法

準備品：



チェストアセンドア



14mmレンチ

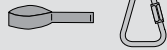

チェストアセンドアキット

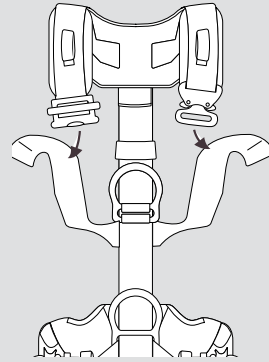

Step 1

ショルダーストラップのウェビングをキーパーとアジャストメントバックルから引き抜きます。

Step 2

チェストアセンドアループをショルダーストラップの上から、前面のDリング間の中心点まで通します。チェストアセンドアループのウェビングを上側の輪に通します。チェストアセンドアループを、スターナルアタッチメントポイントの後ろと下にあるキーパーストラップの上下に通します。

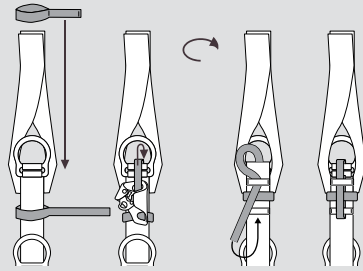

Step 3

スクリーリンクを腹部のDリングと共有する輪に通して取り付けます。

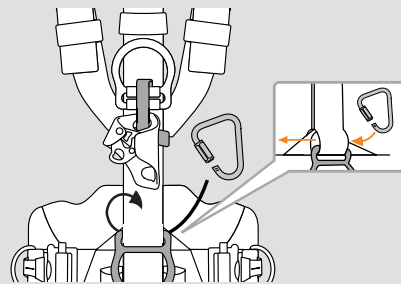

Step 4

スクリーリンクをチェストアセンドアに挿入し、コネクターを閉じます（レンチを使用）。

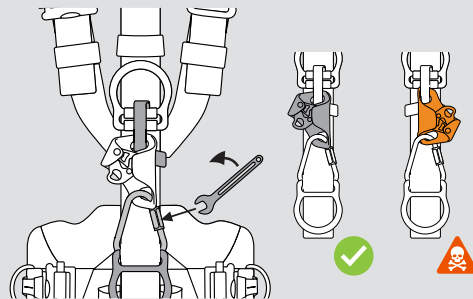

レンジャーハーネス™



UL CLASSIFIED
TO NFPA 2500 (1983)

CLASS II
LIFE SAFETY
HARNESS

登山用ハーネスの軽さとレスキューハーネスの実用性を兼ね備えた、ハーネスです。

特長

- 薄型で柔軟性のあるウエストベルトとレッグループには、通気性の高い生地を採用しています。
- 前後、側面の4つのアタッチメントポイント。
- 軽量のDリングは、複数のカラビナの装着が可能。
- 側面のギアループで簡単にアクセスが可能。
- 緩んだウェビングの端を固定するウェブキーパー。
- 摩耗を認識しやすいコントラストカラーの糸を使用。
- 耐腐食性のハードウェア。



カラー：ブラック | 重量：790 g

製品コード	サイズ	重量
202382	S	66-81 cm
202384	M	81-107 cm
202385	L	107-122 cm

レンジャークイックハーネス™



UL CLASSIFIED
TO NFPA 2500 (1983)

CLASS II
LIFE SAFETY
HARNESS

レッグループにクイックリリースバックルを追加し、素早く効率的な操作ができるレンジャーハーネスです。



カラー：ブラック 重量：879 g

製品コード	サイズ	ウエスト
202392	S	66-81 cm
202394	M	81-107 cm
202395	L	107-122 cm

レンジャーチェストハーネス™



バックカントリーでの活動に適した、快適性の高いチェストハーネスです。



特長

- パッド入りのショルダーストラップは、通気性の高い素材を使用しています。
- 付属のデルタクイックリンクとコネクターストラップを使用し、シットハーネスに接続可能。
- 緩んだウェビングの端を固定するウェブキーパー。
- 摩耗状態を認識しやすいコントラストカラーの糸を使用。
- 耐腐食性のハードウェア。

製品コード	カラー	胸囲	重量
202315	ブラック	132 cmまで	680 g

ライフセーバー ビクティム ハーネス™

USA
MADE



UL CLASSIFIED
TO NFPA 2500 (1983)

CLASS II
LIFE SAFETY
HARNESSES

要救助者の位置に依存せず、素早く確実に装着できます。



特長

- 色分けされたレッグストラップにより、装着をサポートします。
- 腰部と脚部のスチール製スナップフックバックルにより、迅速かつ安全に接続できます。
- 要救助者は、ハーネスに足を通す必要がありません。
- ハーネス装着部がハンドルとなり、位置決めができます。
- キャリーバッグを内蔵したコンパクトな設計です。
- 子供から大人の要救助者に対応しています。
- コントラストカラーの糸を使用し、摩耗を認識しやすい仕様です。
- 耐腐食性のハードウェア

カラー：ブラック/レッド/ブルー

製品コード	ウエスト	重量
202405	157 cmまで	1.3 kg

ライフセーバー ビクティム チェストハーネス™

USA
MADE

垂直方向の吊り上げ、上半身のサポートが必要な際、ライフセーバー・ビクティムハーネスを全身用に変換することができます。シートハーネスとの併用が必要です。



写真は、ライフセーバー・ビクティム・ハーネスとカラビナ（別売）を装着した状態。

特長

- 要救助者の状態に依存せず、容易に装着できます。
- 要救助者の快適性を考慮したパッド付き。
- 調節可能域が広い仕様です。
- コントラストカラーの糸を採用し、摩耗の点検をサポートします。
- 耐腐食性のハードウェア。
- 狭所での要救助者の吊り上げに適した設計です。

カラー：レッド

製品コード	胸囲	重量
202404	170 cmまで	964 g

ユニフォームラペルベルト™

USA
MADE



UL CLASSIFIED
TO NFPA 2500 (1983)

ESCAPE BELT

日常的に着用できるよう設計され、緊急時の懸垂下降やビレイに必要な機能を備えています。NFPA規格の認定を受けています。



特長

- ベルトの末端とVリングの取り付け部は、フックとループファスナーの妨げにならないよう固定されています。
- 摩耗の点検をサポートするため、対照的なカラーの糸を使用しています。
- 金属パーツは、耐腐食性です。

カラー: ブラック

製品コード	サイズ	ウエスト	重量
202422	S	66-81 cm	255 g
202423	M	76-91 cm	255 g
202424	L	86-107 cm	283 g
202425	XL	102-122 cm	283 g

コブラ-D ユニフォームラペルベルト™

USA
MADE



UL CLASSIFIED
TO NFPA 2500 (1983)

ESCAPE BELT

懸垂下降とビレイの機能とクイックリリースバックルの利便性を備えたベルトです。



特長

- アルミ製クイックリリースバックル（Dリングはステンレススチール製）をリリースするには、2本指での操作が必要です。また、荷重が掛かると開かない構造です。
- ウェブキーパーで余剰のウェビングを固定します。
- 摩耗の点検をサポートするため、対照的なカラーの糸を使用しています。

ウエスト 66-122 cm

重量: 294 g

製品コード	カラー
202400	ブラック
202590	ベージュ

ハーネス&
ベルト

ハードギア

ロープ&
ウェビング

アンカー
デバイス

エスケープ

エア
オペレーション

バッグ

システム&
キット

ウォーター
レスキュー

搬送器材

パーソナル
ギア

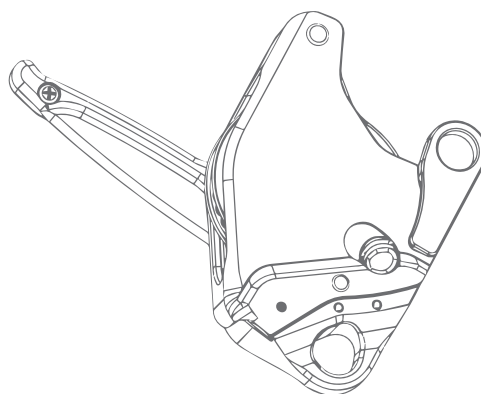

ハードギア

CMCの製品は、イノベーションと厳格な製品試験を通じ、安全性とパフォーマンスを高め、各種の安全規格を満たしています。フィールド、都市、狭所などでのレスキューおよびアクセスにおけるユーザーニーズを満たすため、様々なツールやテクニックを統合して、幅広い用途で利用できる製品を開発しています。

クラッチやMPDは、数種のハードギアの機能を備え、昇降、牽引、吊り上げ、ビレイが可能な多目的のツールです。安全性と効率を高め、ハードギアへの負荷、準備と切替時間、操作ミスを抑制することができます。

強度や安全性の評価を正確に行うため、広範なラボ試験とフィールド試験を行っています。試験データ、トレーニング資料、専門家からの意見は公開され、ユーザーが最適な製品を選択する際に活用されています。

クラッチ



NFPA 2500 (1983) GENERAL USE
DESCENT CONTROL, BELAY, & PULLEY

ANSI/ASSE
Z359.4

EN 12841: 2006/C; EN 341:
2011/2A; EN 15151-1: 2012/8
(11 MM, グレー CLUTCH ONLY)

クラッチは、汎用性が高く、少ない人数で多くの作業をサポートにします。直感的で効率的な操作、使いやすさ、最適な制御を実現します。クラッチは、アンカーベースのシステムとパーソナルユースの間をシームレスに移動し、様々なリギング作業に適しています。

特長

- カム式ディセンドャーと比べ、最大38%の効率化を実現しました。
- ステンレス製のラチェット式回転シープにより、音による状況の把握が可能です。
- ロープの出し入れと固定は、独立して可動するダブルノッチのサイドプレートで行います。
- アンチパニックブレーキとフォースリミッター機能により、安全性を確保し、過負荷を防止します。
- アルミを削り出したシャシにステンレス製ウェアガードを装着し、軽量化と耐久性を実現しました。
- ベケットを内蔵しているため、システムコンポーネントを直接、接続することができます。
- メインとビレイラインのミラーリング、ツインテンションダブルクラッチ（ハンドルを一人で操作）が可能です。
- プーリー、レスキューラック、アンカープレート、ロードリリースストラップ、プルージックコード、カラビナ3個という従来の装備と同じ機能です。
- G11を併用し、NFPA G規格のシステムを構築できるため、省スペース、軽量化が図れます。



製品コード	ロープサイズ	カラー	寸法	耐荷重	3σ MBS	重量
335011	10.5 - 11mm	グレー	208 x 112 x 47 mm	272 kg	プーリー: 40 kN ベケット: 22 kN	836 g
335013	12.5 - 13mm	レッド	208 x 112 x 47 mm	272 kg	プーリー: 40 kN ベケット: 22 kN	816 g

適応

上昇

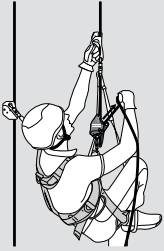

降下



牽引

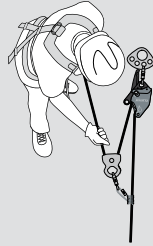

制動



ツイン
テンション

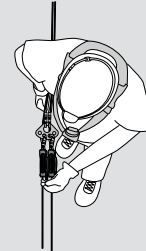

ビレイ



テスト

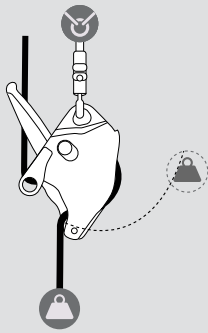

ドロップテスト

10.5-11 mmロープ、14サンプルで実施：

- 最大阻止力6.6kN～10.1kN
- スリップ範囲35mm～680mm
- システム拡張180mm～990mm
- ロープやデバイスに目視で確認できる損傷なし

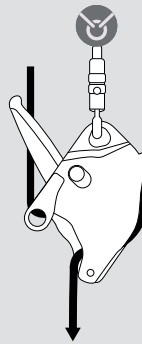

スリップテスト

10.5-11 mmロープ、14サンプルで実施：

- 7.3kNから11.56kNの範囲で安全で確実な滑り出し
- ロープやデバイスに目視で確認できる損傷なし

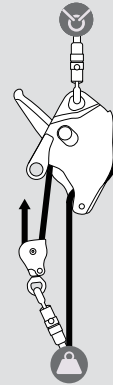

牽引の効率性試験

1:1、2:1、3:1で実施：

- 1:1システムで71%の効率性
- 2:1または3:1の場合、85%の効率性
- カム式ディセクターと比較して最大38%効率性が向上

MPD™ (Multi Purpose Device)



UL CLASSIFIED TO NFPA 2500 (1983) - GENERAL USE
PULLEY / BELAY / DESCENT CONTROL DEVICE

レスキューやロープアクセスにおいて、ハードギアを交換することなく、下降から上昇への移行が可能です。メインラインやビレイライン、ツインテンションシステムでの下降時に使用後、ギアを交換することなく上昇システムに素早く移行することができます。1台で複数の機能があるため、システムの軽量化、リギングの簡素化、作業の迅速性と安全性を高めることができます。

特長

- 1:1で牽引効率性が88%です。
- 下降時にはブレーキとして、上昇時にはラチェットプーリーとして機能します。
- レスキューシステムおよび懸垂降下時の可変摩擦コントロール。
- ロープロック機構を内蔵しています。
- プーリーシステムをより効率的にリギングするためのベケットを内蔵。
- メインラインとビレイラインのミラーリングやツインテンションが可能です。
- 狭所での作業時に、素早くリトリブラインに変換できます。
- 13mmロープ用(レッド)と11mmロープ用(スレート)があります。
- 11mmロープ用は、テクニカルユース（下降制御装置およびビレイ）として認証されています。

重量: 1.2 kg

NFPA (プーリー): General Use

3σ MBS (プーリー) : 46 kN



1台で8種のギアに相当する機能

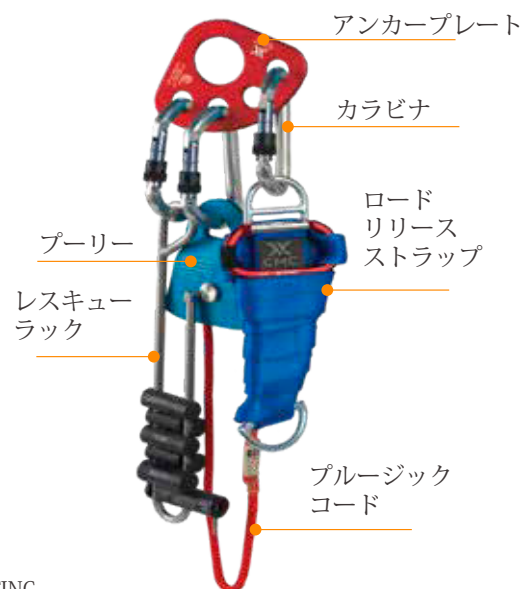

製品コード	ロープサイズ	カラー	NFPA RATING (Pulley, Belay)	NFPA RATING (Descent control)
333000	13 mm	レッド	General Use	General Use
333010	11 mm	スレート	General Use	Technical Use

ハーネス&ベルト

ハードギア

ロープ&ウェビング

アンカーデバイス

エスケープ

エアオペレーション

バッグ

システム&キット

ウォーターレスキュー

搬送器材

パーソナルギア

3D™

USA
MADE



UL CLASSIFIED TO NFPA 2500 (1983)
GENERAL AND TECHNICAL USE

懸垂降下、1人
または2人の下降
において、安全性、
コントロール性を
発揮します。



3段ロック式の
センターバーを
採用し、安全性
を高めています。

特長

- 2本のスライドバーと1本の固定バーにより、摩擦のコントロールを行います。
- 大型カラビナをロープに接触させることなく使用できるフレーム寸法です。
- 13mm径以下のロープに対応し、摩擦コントロールを行いやすい設計です。
- 独自のアルマイト仕上げにより、素材がロープへ付着するのを防止します。
- ハーネスやアンカーに接続したまま、脱着することができます。
- 上部または下部から装着でき、下降時の操作は側面から制御できます。
- ロープの振じれを抑制する設計です。
- アルミとステンレスのパーツで構成されています。

製品コード	ロープサイズ	NFPA	重量
300880	13 mm 9.5-13 mm	General Use Technical Use	481g

使用方法

1 赤いボタンを長押しするとロックが解除されます。

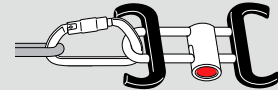

2 センターバーのボタン側に押しながら回転させ、ロープの束をホーンの間に入れます。センターバーを回転させてロックします。

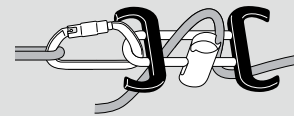

3 懸垂降下や下降の際は、上下のホーンにロープを掛けます。

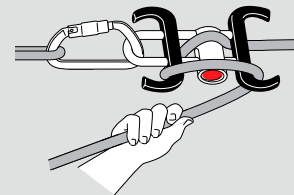

4 ロープを交差させ、ディセンドラーの反対側にある上下のホーンに掛けると、摩擦が最大になります。ディセンドラーを結紮する前に、このロープを使用することを推奨します。

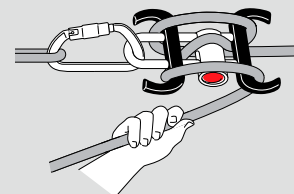

5 上部ホーンの下にハーフヒッチを振じて結びます。安全性を高めるため、反対側に交差し、追加のハーフヒッチを結びます。

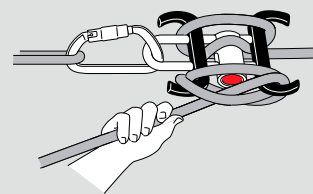

レスキューラック

USA
MADE



UL CLASSIFIED TO NFPA 2500 (1983)
GENERAL USE & TECHNICAL USE

6本のバーのラックは、革新的な機能を備えています。

特長

- 大口径のアルミバーのため、高荷重の降下制御に適しています。
- バーにはセンタードリルが施され、軽量化と放熱性を高めています。
- 独自の表面処理により、ロープへの材質転移を抑制しています。
- 上部のターボバーには、側面に結紮ピンが付いています。2番目のバーには溝があり、ラックが不適切な状態である場合は認識できます。
- 上側の2本のバーは、負荷が掛かるため、直径25 mmの大口径です。
- 下側の4本のスロットバーは直径22mmです。
- ステンレス製フレームには、溶接されたアイがあります。

製品コード	ロープサイズ	NFPA	長さ	重量
300890	13 mm 9.5-13 mm	General Use Technical Use	381 mm	794 g



エンフォーサー ロードセルキット

USA
MADE



UL CLASSIFIED TO NFPA 2500 (1983)
- GENERAL USE

荷重の監視、落下試験の記録するなどの機能を搭載したコンパクトな装置です。



- 本体、防水ケース、ドライバー、単4電池 (2本)



特長

- ロープリギングシステムとインラインで使用できるコンパクトなデザイン
- デジタル表示
- 軽量のアルミ製
- スイベルアタッチメントにより、振れや軸外れの負荷を軽減します。
- サンプルモード (モニタリング用の低速モード、落下試験用の高速モード)
- 最大20kNまで測定可能
- 測定値はkN、lbf、kgの単位で表示されます。

製品コード	3σ MBS	寸法
300750	36 kN	203 x 51 x 38 mm

ハーネス&
ベルト

ハードギア

ロープ&
ウェビング

アンカー
デバイス

エスケープ

エア
オペレーション

バッグ

システム&
キット

ウォーター
レスキュー

搬送器材

パーソナル
ギア

| ハードギア |

プロシリーズ® アルミ キーロック カラビナ

USA
MADE



UL CLASSIFIED TO NFPA 2500 (1983)
- GENERAL USE



アルミ製のため、軽量でありながら、高い強度、安全性、使いやすさを備えています。NFPA General Useの認証を取得しています。

特長

- キーロックゲートは、ウェビングやハーネスに引っ掛かることはありません。
- スクリューロック、オートロック（片手で簡単に開くことができます）、マニュアルロックの3種類のゲートオプションがあります。
- マニュアルロックは、バレルを押し下げて簡単に閉じることができます。
- XLサイズは、取り外し可能なキーパーピンが付属しています。
- 耐荷重とシリアルナンバーが刻印されています。

製品コード	種別	カラー	3σ MBS	ゲート	内寸	重量
300221	スクリューロック	シルバー	44 kN	28 mm	103 mm	142 g
300233	オートロック	レッド	40 kN	28 mm	103 mm	150 g
300262	マニュアルロック	スレート	40 kN	28 mm	103 mm	150 g
300241	XL スクリューロック	シルバー	40 kN	53 mm	168 mm	266 g
300253	XL オートロック	レッド	40 kN	53 mm	168 mm	289 g
300273	XL ANSIゲート	レッド	40 kN	53 mm	168 mm	322 g

プロスチール カラビナ

USA
MADE



UL CLASSIFIED TO NFPA 2500 (1983)
- GENERAL USE



高い破断強度を持つ炭素鋼のカラビナです。過酷な環境での活動用に設計され、亜鉛-ニッケル処理により、耐食性、耐摩擦性を向上させました。

特長

- 広いゲート開口部を装備しています。
- グローブを装着したままでも開きやすいスリーブの形状です。

製品コード	種別	カラー	MBS 長軸	MBS 短軸	寸法	重量
300090	スクリューロック	ブロンズ	48 kN	16 kN	114 x 76 mm	240 g
300092	オートロック	シルバー	48 kN	20 kN	114 x 76 mm	265 g
300093	マニュアルロック	ブロンズ	40 kN	16 kN	110 x 62 mm	205 g
300094	オートロック	シルバー	40 kN	20 kN	110 x 62 mm	220 g

プロテック™ アルミ キーロック カラビナ



UL CLASSIFIED TO NFPA 2500 (1983)
- TECHNICAL USE

Dシェイプデザインにより強度を向上させ、広いゲート開口部を備えた軽量のカラビナです。

特長

- キーロックゲートは、ウェビングやハーネスに引っかかることはありません。
- 取り外し可能なキーパービンが装備されています。
- スクリューロック、オートロック(片手で簡単に開けることができます)、マニュアルロックの3つのオプションがあります。
- マニュアルロックは、バレルを押し下げて容易に閉じることができます。
- 耐荷重とシリアルナンバーが刻印されています。



スクリューロック

マニュアルロック

オートロック

製品コード	ゲート	カラー	3σ MBS	ゲート開口部	内寸	重量
300161	スクリューロック	ブライツ	25 kN	25 mm	89 mm	74 g
300165	スクリューロック	ブラック	25 kN	25 mm	89 mm	74 g
300169	スクリューロック	オレンジ	25 kN	25 mm	89 mm	74 g
300182	マニュアルロック	スレート	25 kN	25 mm	89 mm	79 g
300193	オートロック	レッド	25 kN	25 mm	89 mm	79 g
300153	オートロック キーパービン付き	レッド	28 kN	25 mm	89 mm	102 g

アルミ オーバル カラビナ



器材を掛けたり、ロードリリースストラップのキーパーカラビナとして使用するロック機能を装備していないカラビナです。

特長

- キーロック設計により、引っ掛かりのない操作性を実現。
- サイドスイングゲートにより、ゲートの開口部を最大化。
- 背面とゲートに均等に荷重が掛かるよう設計され、ロープやウェビングの幅に関係なく強度を維持します。
- 耐荷重が刻印されています。

製品コード	ゲート	カラー	3σ MBS	ゲート開口部	内寸	重量
300081	Non-Locking	シルバー	22 kN	25 mm	89 mm	65 g
300083	Non-Locking	レッド	22 kN	25 mm	89 mm	65 g

DNA スチール カラビナ

ANSI Z359.12 | EN 362 | UL CLASSIFIED TO NFPA 2500 (1983)
GENERAL USE



振り形状のコネクターを備えた炭素鋼のカラビナです。接続したデバイスを90°回転させることができ、アライメントを最適化し、オフセット荷重管理をサポートします。

特長

- 3ムーブメント オートロックスリーブ。
- 接続された機材の位置を90°回転させることが可能です。
- NFPAおよびANSI規格に準拠。

製品コード	ゲート	カラー	MBS長軸	MBS短軸	ゲート開口部	内寸	重量	規格
300095	オートロック	シルバー	40 kN	16 kN	18 mm	76 mm	230 g	ANSI
300096	オートロック	シルバー	40 kN	16 kN	19 mm	76 mm	215 g	NFPA

ダブルクラッチとのアライメントを最適化

カラビナ

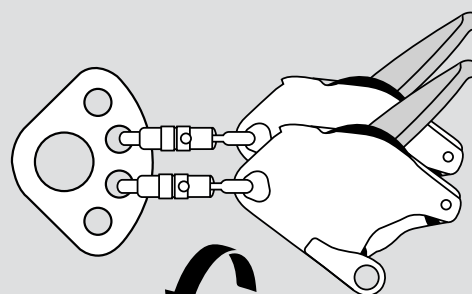
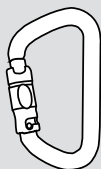

DNAカラビナ

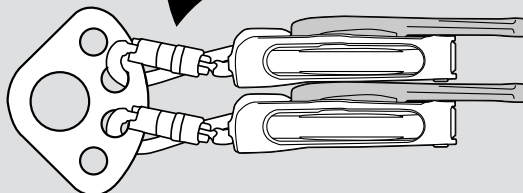

オフセット荷重管理のために接続したディセンドラー、プログレス キャプチャーデバイス、ロープ クランプ、フォールアレスターの位置を90°回転させることができます。
ダブルクラッチTTRSに使用すると、クラッチ ハンドルのアライメントを最適化し、一人で両方のクラッチハンドルを操作することができます。ダブルクラッチTTRSの牽引・降下システムは、パフォーマンスを向上させ、故障のリスクと人員を抑制することができます。

CSR² プーリー



UL CLASSIFIED TO NFPA 2500 (1983)
GENERAL USE

強靱で軽量のCSR² (Confined Space Rescue) プーリーは、閉鎖空間やローブレスキュー、ロープアクセスに適しています。



特長

- カムを使用しない独自のロック機構により、荷重が掛かっても安全に解放することができます。
- スラストベアリング付きのスイベルを内蔵し、トルクを軽減します。
- シーブは、アルマイト処理したアルミ製です。
- サイドプレートは、高強度のアルミ製です。
- 高効率のシールドボールベアリングを採用しています。
- 側面に配置されたベケットにより、最大限のリフト高と収縮を実現しました。
- 11mmから13mmのライフセーフティロープに適合。
- 取り外し可能なベケットカバーにより、終端が縫製されたライフラインの交換が容易です。

製品コード	種別	カラー	3σ MBS	シーブサイズ	重量
300343	シングル	レッド/グレー	40 kN	57 x 13 mm	1.1 kg
300342	ダブル	グレー	40 kN	57 x 13 mm	680 g

プロスイベル スイバビナプーリー



UL CLASSIFIED TO NFPA 2500 (1983)
GENERAL USE

スイベル、プーリー、カラビナの機能を持ったデバイスです。システムの長さを短縮し、走行性を向上させます。



特長

- 回転式サイドプレートにより、アンカーから離すことなくロープの装填が可能。
- ダブルアクションデテントボタンにより、サイドプレートの意図しない開放を防止。
- シーブはシールドされたボールベアリングに取り付けられ、高い効率性を実現。
- ダブルシーブプーリーは、一体型ベケットを装備しています。

製品コード	種別	カラー	3σ MBS	重量
300435	シングル	ブラック	22 kN	200 g
300439	ダブル	ブラック	22 kN	298 g

ハーネス&
ベルト

ハードギア

ロープ&
ウェビング

アンカー
デバイス

エスケープ

エア
オペレーション

バッグ

システム&
キット

ウォーター
レスキュー

搬送器材

パーソナル
ギア

| ハードギア |

レスキュー プーリー



UL CLASSIFIED TO NFPA 2500 (1983)
GENERAL USE

テクニカルユースに適した軽量、高強度のプルー
ジックマインディングプーリーです。
13 mm 以下のライフライン用に設計されています。

特長

- サイドプレートの位置によって厚みを変え、強度と重量のバランスを最適化しました。
- 高効率のシールドボールベアリングを採用
- ロープを保護するアルミ製サイドプレート。
- 軸は、超薄型のステンレス製です。
- コンパクトなため、凹凸のある表面での引っ掛かりを軽減します。
- ダブルプーリーにはベケットが内蔵されています。



製品コード	種別	カラー	3σ MBS	シーブサイズ	重量
300301	シングル	レッド	52 kN	38 x 13 mm	145 g
300302	ダブル	レッド	45 kN	38 x 13 mm	249 g

プロテック™ プーリー



UL CLASSIFIED TO NFPA 2500 (1983)
GENERAL USE

重量が重視される場面に適した、コンパクトなプルージック マインディング プーリーです。
11 mm 以下のライフライン用に設計されています。

特長

- サイドプレートの位置によって厚みを変え、強度と重量のバランスを最適化しました。
- 高効率のシールドボールベアリングを採用。
- ロープを保護するアルミ製サイドプレート。
- 独自の軸の設計により、高強度で滑らかなサイドプレートを実現しました。
- コンパクトなため、凹凸のある表面での引っ掛かりを軽減します。
- ダブルプーリーにはベケットが内蔵されています。



製品コード	種別	カラー	3σ MBS	シーブサイズ	重量
300501	シングル	サンド	36 kN	25 x 11 mm	94 g
300502	ダブル	サンド	36 kN	25 x 11 mm	156 g

プロ スイベルプーリー シングル



UL CLASSIFIED TO NFPA 2500 (1983)
GENERAL USE

特長

- スイベルを内蔵したプルージックマインディングプーリーです。
- スイベルは、ロープの引き込み方向と一致します。
- プーリーをアンカーから外すことなく、サイドプレートを開くことができます。
- 二重のディテントボタンにより、サイドプレートが偶発的に開くのを防止します。
- ステンレス製シーブのため、ワイヤーケーブルの使用が可能です（製品コード300430のみ）。
- 高効率のシールドボールベアリングを採用しています。



スイベルとプーリーを一体化し、システム全体の長さを最小限に抑え、走行性を高めます。回転式サイドプレートにより、ロープを素早く挿入することができます。三脚、高い位置のアンカーに最適です。

製品コード	シーブ	カラー	3σ MBS	シーブサイズ	重量
300430	ステンレス	オレンジ/スレート	36 kN	38 x 13 mm	331 g
300437	アルミ	オレンジ/スレート	36 kN	57 x 13 mm	349 g

プロ スイベルプーリー ダブル



UL CLASSIFIED TO NFPA 2500 (1983)
GENERAL USE

特長

- スイベルを内蔵し、システム全体の長さを抑え、ロープを引く方向に合わせて走行性を高めます。
- 一体型ベケットにより、機械的な優位性があるシステムを構築します。
- アンカーから取り外すことなく、サイドプレートを開くことができます。
- 二重のディテントボタンにより、サイドプレートが偶発的に開くのを防止します。
- アルミ製シーブ
- 高効率のシールドボールベアリング



レスキューやロープアクセスの装備への追加機材として適しています。

製品コード	シーブ	カラー	3σ MBS	シーブサイズ	重量
300432	アルミ	オレンジ/スレート	36 kN	38x13 mm	415 g
300438	アルミ	オレンジ/スレート	36 kN	57x13 mm	585 g

| ハードギア |

プロ スイベルプーリー 1.1



UL CLASSIFIED TO NFPA 2500 (1983)
TECHNICAL USE

収納効率、軽量であることが求められるバックカントリー用に適しています。

特長

- 軽量のプルージック マインディング プーリー(PMP)です。
- スイベルを内蔵し、システム全体の長さを最小限に抑え、ロープを引く方向に合わせながら移動距離を伸ばすことができます。
- アンカーから取り外すことなく、サイドプレートを開くことができます。
- 二重のディテントボタンにより、サイドプレートが偶発的に開くのを防止します。
- アルミ製シーブ。
- 高効率のシールドボールベアリング。
- 直径 13 mm までのロープに適合しています。



製品コード	種別	シーブ	カラー	3σ MBS	シーブサイズ	重量
300433	ダブル	アルミ	オレンジ/スレート	22 kN	23 x 13 mm	245 g
300434	シングル	アルミ	オレンジ/スレート	22 kN	23 x 13 mm	147 g

プロ スイベルプーリー 2.6



UL CLASSIFIED TO NFPA 2500 (1983)
GENERAL USE

産業救助やロープアクセスに適した、大型のプルージックマインディングプーリー(PMP)です。

特長

- スイベルを内蔵し、システム全体の長さを抑えロープを引く方向に合わせながら移動距離を伸ばすことができます。
- プーリーをアンカーから取り外すことなく、サイドプレートを開くことができます。
- 二重のディテントボタンにより、サイドプレートが偶発的に開くのを防止します。
- アルミ製シーブ。
- 高効率のシールドボールベアリング。
- 直径 13 mm までのロープに適合しています。



製品コード	シーブ	カラー	3σ MBS	シーブサイズ	重量
300436	アルミ	オレンジ/スレート	70 kN	66 x 13 mm	841 g

クートニー ウルトラ プーリー



UL CLASSIFIED TO NFPA 2500 (1983)
- GENERAL USE

機能的で汎用性のある強度の高いプーリーです。

特長

- リギングホールが独立し、容易に牽引ができます。
- カラビナ同士が絡むのを防ぎ、タグラインとホイストロープの最適な分離を可能にします。
- シーブロックピンが軸内にあり、シーブロックホールに簡単に挿入できるため、強度の高い結紮が可能です。
- シーブは、アルマイト処理した耐久性のあるアルミ製です。
- 高効率のシールドボールベアリングを採用しています。



製品コード	シーブ	カラー	3σMBS	シーブサイズ	重量
300391	アルミ	オレンジ	38 kN	57 x 64mm	709 g

スイベル



UL CLASSIFIED TO NFPA 2500 (1983)
- GENERAL USE

アルミ製で2種類のサイズを用意しています。システムのラインが絡むのを防止し、フリーハンギングロープの負荷によるスピンを軽減することができます。

特長（レスキュー）

- 軽量かつ高強度。バスケットストレッチャー用スイベルです。
- 左右対称の穴は、複数のカラビナに対応しています。



特長（プロシリーズ）

- 大型のため、ヘリコプターの短距離機材に対応しています。
- 高い荷重に耐えられる特殊なベアリングを採用しています。

製品コード	モデル	カラー	3σMBS	長さ	重量
300721	レスキュー	サンド/スレート	36 kN	95 mm	125 g
300701	プロシリーズ	レッド/スレート	38 kN	114 mm	184 g

アンカー プレート



UL CLASSIFIED TO NFPA 2500 (1983)
GENERAL USE

改良を重ねてきたロングセラー製品です。

特長

- 異なる器材を固定しているカラビナ同士が絡まるのを防いで視認性を高め、安全確認をサポートします。
- 小さい穴の直径：22mm
- 大きい穴の直径：51mm



製品コード	モデル	3σ MBS	重量
300610	アルミ、レッド	36 kN	204 g
300615	ステンレス	40 kN	278 g

マイクロ アンカー プレート



UL CLASSIFIED TO NFPA 2500 (1983)
GENERAL USE

特長

- 大きい穴はマルチポイントアンカーの接続先、小さい穴はカラビナを分離して接続することができます。
- 小さい穴は長方形のため、カラビナの挿入が容易です。
- 小さい穴の直径：16mm
- 大きい穴の直径：25mm



超小型で軽量のアルミ製のため、重量やサイズが重視される場面での使用に適しています。

製品コード	3σ MBS	重量
300623	42 kN	74 g

アクスル ボス：

外から見える中心部のボルトは左右のサイドプレートを繋いでいるだけで、サイドプレート製造時に削り残した部分が軸の役割を果たしています。

薄いサイドプレート：

強度を必要としないサイドプレートの下部は、軽量化のために削られて薄くなっています。

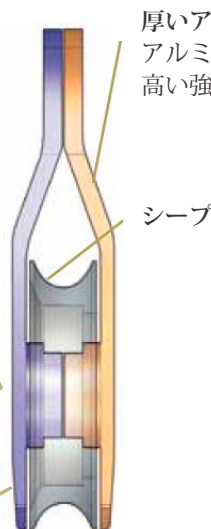

厚いアルミ板の削り出し：

アルミ板を曲げるのではなく削って製造しているため、高い強度を実現しています。

シープ

アセnder



UL CLASSIFIED TO NFPA 2500 (1983)
GENERAL USE & TECHNICAL USE

ロープを円滑に進行させ、強度を最適化するように設計されています。

特長

- バネ式カムにより、ロープの進行を即座に把握できます。
- ステンレス製のクイックリリースピンにより、カムを取り外してロープ上の任意の箇所に設置できます。
- 接続部が大きく、大型のカラビナにも対応しています。
- 航空機グレードのアルミ合金を削り出しています。
- 軽量、コンパクトだけでなく、高い効率を発揮します。



製品コード	材質	カム	ロープサイズ	NFPA	重量
341103	アルミ	スプリング	12.5-13 mm 11-13 mm	General Use Technical Use	252 g

ニンジャ™ フットアセnder ハーケン

ブーツに装着し、筋肉を利用して容易にロープを昇降することができます。軽量で耐久性に優れています。

特長

- デュアルカム方式により、ロープの両側を同時に加圧し、予期しない解除を防ぎます。
- ロープの引きずりを軽減するため、バネ力を低く設定しています。
- ロープを疵つけないよう横型リブカムを採用しています。



製品コード	寸法	ロープ直径	最大耐荷重	重量
342403	83 x 74 mm	8 - 13 mm	1.5 kn	175 g

ATOM チェスト アセンダーキット



アトムハーネスにチェストアセナーを装着するための専用パーツです。

特長

- 縫製されたアセナー ループ アセンブリ、8mmデルタクイックリンクが付属しています（チェストアセナーは別売り）。
- クライミングテクノロジー チェストアセナーHC、クライミングテクノロジー チェストアセナープラス、ペツルクロールアセナーのsmallサイズとlargeサイズに対応しています。



製品コード	名称	重量
343500	ATOM チェスト アセナーキット	95 g
382008*	デルタ クイックリンク 8mm, ブラック	86 g
067022*	ATOM アセナー ストラップ	9 g

*キット構成品

クライミングテクノロジー チェストアセナー HC



ロープクライミングに最適な、軽量合金製のチェストアセナーです。クイックアップアセナーとの併用を推奨します。

特長

- アルマイト処理より耐摩耗性を高め、長時間の使用に適しています。
- オープニングレバーにより、円滑かつ効率的にロープクライミングが行えます。また、手袋をしたまま使用できます。
- 下側の穴は、ユーザーとロープが平行を維持できるような設計されています。
- カムは耐久性の高いスチール製です。泥の堆積を防ぎ、ロープとの摩擦を軽減するため、3つの切り抜きがあります。
- カムを下方に1回転かすだけでロックが解除されます。
- 反転防止のカムシステムを採用しています。



製品コード	ロープサイズ	動作荷重	重量
343045	10-13 mm	140 kg	147 g

クライミング テクノロジー クイックアップ アセンドー

CE EN 12841/B ROPE ADJUSTMENT DEVICE, 10-13 MM.
EN 567 MOUNTAINEERING EQUIPMENT, ROPE CLAMPS, 8-13 MM.

人間工学に基づいたラバーハンドル付きの軽量合金製アセンドーです。ロープクライミングに適しています。

特長

- ラバーハンドルに人さし指を支えるサポートが付いています。
- カムは泥の堆積を防ぎ、ロープとの摩擦を軽減するため、3つの切り抜きがあります。
- カムを1回下方向に動かすと、ロックが解除されます。
- 他の器具を装着するための穴が2つあります。



製品コード	カラー	グリップ	ロープサイズ	耐荷重	重量
343039	オレンジ	右利き	10-13 mm	140 kg	215 g
343035	グレー	左利き	10-13 mm	140 kg	215 g

クライミング テクノロジー クイックロール アセンドー

CE EN 12841/B ROPE ADJUSTMENT DEVICE, 10-13 MM.
EN 567 MOUNTAINEERING EQUIPMENT, ROPE CLAMPS, 8-13 MM.

ロープでの上昇時にセルフブレーキディセンドーと組み合わせて使用することができます。

特長

- 人間工学に基づいた設計のハンドルは、効率性と耐摩耗性を向上させます。
- スチール製カムにより、ロープを過剰な摩耗から保護しつつ、ロープのブロックと上昇において効果を発揮します。
- カムを1回下方向に動かすと、ロックが解除されます。



製品コード	カラー	グリップ	ロープサイズ	耐荷重	重量
343055	グレー	左利き	10-13 mm	140 kg	255 g
343059	オレンジ	右利き	10-13 mm	140 kg	255 g

ハーネス&ベルト

ハードギア

ロープ&ウェビング

アンカー
デバイス

エスケープ

エア
オペレーション

バッグ

システム&
キット

ウォーター
レスキュー

搬送器材

パーソナル
ギア

| ハードギア |

レスキュー 8



UL CLASSIFIED TO NFPA 2500 (1983) -
GENERAL USE & TECHNICAL USE

特長

- 12.5 mm のアルミニウム板から削り出しています。
- 小型ながら、直径13mmのロープの操作時に的確なコントロールを発揮。
- 大型のカラビナホールは、複数のカラビナに対応しています。
- ブラックは、表面処理により高い耐摩耗性を施したアルミ製。
- クロムは、ニッケルクロムメッキを施し、高い耐摩耗性を実現。



製品コード	材質	カラー	ロープサイズ	ラージホール直径	3σ MBS	重量
300840	アルミ	ブラック	9.5-13 mm	65 mm	22 kN	187 g
300850	スチール	クロム	9.5-13 mm	65 mm	22 kN	539 g

ラペル 8



UL CLASSIFIED TO NFPA 2500 (1983) -
TECHNICAL USE

SWATチーム、クライミング、懸垂降下に適しています。

特長

- 12.5 mm のアルミニウム板から削り出しています。
- 直径9.5mmから11mmのロープで優れた操作性を発揮します。
- 独自の表面処理を施しています。
- 多くの材料を使用し、放熱性を高めています。



製品コード	材質	カラー	ロープサイズ	ラージホール直径	NFPA	重量
300845	アルミ	ブラック	9.5-11 mm	51 mm 直径	Technical Use	164 g

サバイバー™ 8



UL CLASSIFIED TO NFPA 2500 (1983) -
ESCAPE

エスケープなどの小径ロープに適しています。

特長

- 9.5mm厚のアルミ板から削り出しています。
- 縁は丸みを帯びているため、ロープへの負荷を軽減します。
- 大きなカラビナホールにより、干渉を抑制します。
- アルマイト仕上げのため、光の反射を軽減します。



製品コード	材質	カラー	ロープサイズ	ラージホール直径	NFPA	重量
300875	アルミ	グレー	8.5 mm	31 mm	Escape	43 g

マイロンラピッドクイックリンク

CE EN 362, EN 12275



デルタ

楕円

カラビナを使用できない3軸荷重の状況での使用に適しています。亜鉛メッキ鋼製です。

特長

- デルタは、アンカーを牽引したり、チェストハーネスのコネクターとして使用できます。
- カラビナより開閉に時間が掛かりますが、締め付けてロックするため安全性が高まります。

製品コード	オプション	バー直径	内寸	動作荷重	破断荷重	重量
382101	デルタ	10 mm	67 mm	8.8 kN	44.1 kN	150 g
382121	デルタ	12 mm	81 mm	10.8 kN	53.9 kN	258 g
383051	オーバル	5 mm	40 mm	4.4 kN	22.1 kN	37 g
383071	オーバル	7 mm	52 mm	5.4 kN	27 kN	51 g
383121	オーバル	12 mm	81 mm	14.7 kN	73.6 kN	233 g
384101	ロングオーバル	10 mm	86 mm	9.8 kN	49 kN	159 g

アルミ Oリング

USA MADE

高強度のアルミバーから削り出した小型のOリングです。

縁が丸みを帯びているため、ロープの屈曲を低減し、スムーズな走行が可能です。



製品コード	直径	MBS	重量
302900	33 mm	22.2 kN	31 g

スチール Oリング

12.7mm厚の合金鋼から作られたOリングです。コントロールライン、リッターハーネス、プーリーの取り付けが可能です。



製品コード	直径	MBS	重量
305011	76 mm	44.5 kN	309 g



ロープ&ウェビング

人がロープを手にしたとき、ロープは生命線となり、安全確保の重要な手段となります。CMCは、ロープやウェビングを「誰が」「どのように」使うかを考えて開発しています。

風雨に曝されても強度を失うことなく、高いパフォーマンスを発揮する製品を製造するため、素材の選択、コア構造の開発を行っています。また、社内試験により、使用目的に応じた安全要件と規格を満たしていることを検証しています。

CMCのロープは、強度、結びやすさ、耐久性において、高い水準を満たしています。数十年にわたる経験を生かし、従来の繊維を使用した初めてのNFPA General Useの11mmロープ、G11™の開発を行いました。

ファイバーコア技術の革新により、強度を損なうことなく、結びやすさと、重量および体積の削減を実現しました。

G11™



UL CLASSIFIED TO NFPA
2500(1983) GENERAL USE



POLYESTER SHEATH



NYLON CORE



従来の繊維を使用した初の NFPA General Useの11mmロープです。ポリエステル製のシースとナイロンのコアで構成された低伸縮性のカーンマントルロープです。軽量で扱いやすいロープでありながら、高い強度を備えています。安全性、結びやすさに優れ、ロープレスキューやロープアクセスに適しています。

特長

- 直径11mmでありながら高い強度を維持し、軽量化、体積削減を実現しています。
- ポリエステルのシースとナイロンのコアを持つカーンマントル構造です。

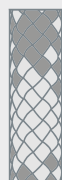

重量と容積比 業界平均値との比較

- 30% 平均的な13 mm ロープより重量を軽減
- 25% 平均的な13 mm ロープより体積を軽減

製品コード	NFPA	カラー	直径	伸び率			3σMBS	重量/30.5m
				1.35 kN	2.7 kN	4.4 kN		
283131	General Use	オレンジ/ホワイト	11 mm	3.1	5.1	7.6	40.5 kN	2.8 kg
283132	General Use	ブルー/ホワイト	11 mm	3.1	5.1	7.6	40.5 kN	2.8 kg
283133	General Use	レッド/ホワイト	11 mm	3.1	5.1	7.6	40.5 kN	2.8 kg
283137	General Use	イエロー/ホワイト	11 mm	3.1	5.1	7.6	40.5 kN	2.8 kg

G11ライフラインのファイバーコアテクノロジーは、強度を維持したまま重量と体積の削減を実現しました。技術革新により、高い安全性と効率性を備えたコンパクトな装備が可能となりました。

また、クラッチとG11を組み合わせ、牽引、降下、上昇、下降における多用途のNFPA General Useのシステムが実現しました。

更にロープ径を11mmに標準化することで世界中のチームが同じシステム、装備で学習、訓練することができ、技術の共有によりコミュニティ全体の利益となります。

スタティックプロ™ ライフライン



UL CLASSIFIED TO NFPA 2500 (1983)



POLYESTER SHEATH



POLYESTER CORE



特長

- ハイライン、ロングラペル、メカニカルアドバンテージホールドシステムに適しています。
- ポリエステルシースとポリエステルコアを使用したカーンマントル構造です。
- 優れた手触り、結びやすさ、耐紫外線性を備えています。
- ハイテナシティ ポリエステル (HTP) ファイバーは、水を吸収しないため、濡れても強度を維持します。
- ポリエステルは、ナイロンより耐酸性に優れています。
- ブロックリール、スタティックカーンマントル構造です。
- 32本編みのシースは、半分が左撚り、半分が右撚りで、バランスのとれたトルクフリーとなり、高い耐摩耗性を発揮します。
- 融点は249°Cです。

製品コード	NFPA	カラー	直径	伸び率				重量/30.5m
				1.35 kN	2.7 kN	4.4 kN	3σ MBS	
281200	General Use	ホワイト/ブルー	12.5 mm	1.2	1.8	2.5	40.8 kN	3.9 kg
281201	General Use	オレンジ/ホワイト	12.5 mm	1.2	1.8	2.5	40.8 kN	3.9 kg
281202	General Use	ブルー/ホワイト	12.5 mm	1.2	1.8	2.5	40.8 kN	3.9 kg
281203	General Use	レッド/ホワイト	12.5 mm	1.2	1.8	2.5	40.8 kN	3.9 kg
281207	General Use	イエロー/ホワイト	12.5 mm	1.2	1.8	2.5	40.8 kN	3.9 kg
281102	Technical Use	ブルー/ホワイト	11 mm	1.2	1.8	2.8	35.2 kN	2.9 kg
281103	Technical Use	オレンジ/ホワイト	11 mm	1.2	1.8	2.8	35.2 kN	2.9 kg
281109	Technical Use	レッド/ホワイト	11 mm	1.2	1.8	2.8	35.2 kN	2.9 kg

ライフライン™



CLASSIFIED
UL UL CLASSIFIED TO NFPA 2500 (1983)

NYLON SHEATH NYLON CORE

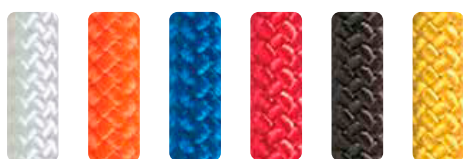

特長

- レスキューやロープアクセスなど、幅広い用途に使用できます。
- ナイロンシースとナイロンコアを使用したカーンマントル構造。
- 強度、操作性、結びやすさ、耐久性を備え、シースのずれを最小限に抑えています。
- ディセンダーと併用すると、高いコエトロール性を発揮します。
- ブロックリール、スタティックカーンマントル構造です。
- 32本編みのシースは、半分が左撚り、半分が右撚りで、バランスのとれたトルクフリーとなり、高い耐摩耗性を発揮します。
- 融点は238° Cです。

製品コード	NFPA	カラー	直径	伸び率			3σ MBS	重量/30.5m
				1.35 kN	2.7 kN	4.4 kN		
263200	General Use	ホワイト	13 mm	2.4	4.5	7.2	41.3 kN	3.5 kg
273210	General Use	オレンジ	13 mm	2.4	4.5	7.2	41.3 kN	3.5 kg
273220	General Use	ブルー	13 mm	2.4	4.5	7.2	41.3 kN	3.5 kg
273230	General Use	レッド	13 mm	2.4	4.5	7.2	41.3 kN	3.5 kg
273250	General Use	ブラック	13 mm	2.4	4.5	7.2	41.3 kN	3.5 kg
273270	General Use	イエロー	13 mm	2.4	4.5	7.2	41.3kN	3.5 kg
272810	Technical Use	オレンジ	11 mm	3.2	6.0	9.3	28.6kN	2.5 kg
272830	Technical Use	レッド	11 mm	3.2	6.0	9.3	28.6kN	2.5 kg
272850	Technical Use	ブラック	11 mm	3.2	6.0	9.3	28.6kN	2.5 kg

ハーネス&
ベルト

ハードギア

ロープ&
ウェビング

アンカー
デバイス

エスケープ

エア
オペレーション

バッグ

システム&
キット

ウォーター
レスキュー

搬送器材

パーソナル
ギア

テフェルベルガー KM III

USA
MADE



UL CLASSIFIED TO NFPA 2500 (1983)

EN 1891: TYPE A

POLYESTER SHEATH

NYLON CORE



特長

- シースとコアの重量を50/50にしたウェイトバランス構造。
- ポリエステルのシースとナイロンのコアを使用したカーンマントル構造。
- 優れた操作性と結びやすさ、トルクバランスにより、懸垂下降時のスピンを防止します
- ポリエステルのシースは、摩耗や化学薬品からコアを保護し、水を吸収しません。
- ブロックリール、スタティックカーンマントル構造。
- 32本編みで、半分を左撚り、半分を右撚りにすることで、バランスのとれたトルクフリーのロープとなり、最大限の耐摩耗性を発揮します。
- 融点は238°Cです。

製品コード	NFPA	カラー	直径	伸び率				重量/30.5m
				1.35 kN	2.7 kN	4.4 kN	3σ MBS	
K00160	General Use	ホワイト/ブルー	13 mm	3.0	4.9	7.2	46 kN	3.6 kg
K01160	General Use	レッド/ホワイト	13 mm	3.0	4.9	7.2	46 kN	3.6 kg
K02160	General Use	グリーン/ブルー	13 mm	3.0	4.9	7.2	46 kN	3.6 kg
K03160	General Use	ブルー/ホワイト	13 mm	3.0	4.9	7.2	46 kN	3.6 kg
K04160	General Use	ブラック	13 mm	3.0	4.9	7.2	46 kN	3.6 kg
K05160	General Use	オレンジ/ブルー	13 mm	3.0	4.9	7.2	46 kN	3.6 kg
K00140	Technical Use	ホワイト/ブルー	11 mm	3.0	5.6	8.4	35 kN	2.7 kg
K05140	Technical Use	オレンジ/ブルー	11 mm	3.0	5.6	8.4	35 kN	2.7 kg
K00120	Technical Use	ホワイト/ブルー	9.5 mm	3.1	5.8	9.0	30 kN	2.0 kg
K05120	Technical Use	オレンジ/ブルー	9.5 mm	3.1	5.8	9.0	30 kN	2.0 kg

プルージックコード & ロードリリース ヒッチコード

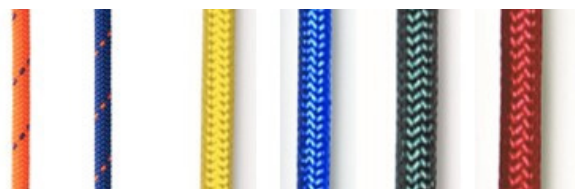

特長

- しなやかで確実に作動し、かつ摩耗しにくい適度なバランスを備えています。
- ナイロン100%、トルクフリーのカーンマントル構造です。

プルージックヒッチに必要な操作性、直径、強度を満たしています。

製品コード	直径	カラー	MBS	重量/30.5 cm
293011	6 mm	オレンジ/ブルー	8 kN	8.5 g
293012	6 mm	ブルー/オレンジ	8 kN	8.5 g
293017	7 mm	イエロー	8 kN	8.5 g
293037	7 mm	ブルー	8 kN	8.5 g
293018	8 mm	グリーン	14 kN	14 g
293038	8 mm	レッド	14 kN	14 g

ソーンループ プルージック



特長

- 結び目のないプルージックと同等の強度を有しています。
- 縫製箇所は、耐久性のある透明な収縮チューブで覆われ、縫い目の点検と保護を可能にします。

直径: 8 mm MBS: 20 kN

製品コード	サイズ	カラー	長さ	重量
293083	ショート	レッド	46 cm	48 g
293086	ロング	グリーン	63.5 cm	62 g

バウンドループ プルージック



シュリンクチューブでループの両端をとらえ、調整が可能です。

特長

- 結び目のないプルージックと同等の強度を有しています。
- 縫製箇所は、耐久性のある透明な収縮チューブで覆われ、縫い目の点検と保護を可能にします。

直径: 8 mm MBS: 20 kN

製品コード	サイズ	カラー	長さ	重量
293383	ショート	レッド	46 cm	48 g
293386	ロング	グリーン	63.5 cm	62 g

ハーネス&ベルト

ハードギア

ロープ&ウエビング

アンカー
ディバイス

エスケープ

エア
オペレーション

バッグ

システム&
キット

ウォーター
レスキュー

搬送器材

パーソナル
ギア

チューブラー ウェビング



米軍規格のニードル織機で製造しています。ウェビング構造、性能試験、フィールドでの評価などを行い、前世代のシャトル織機で製造した製品と同等の強度と耐摩耗性を確認しています。



製品コード	幅	カラー	MBS	長さ	重量/30.5cm
200101	25 mm	オレンジ	17.8 kN	91 m	14 g
200102	25 mm	ブルー	17.8 kN	91 m	14 g
200103	25 mm	レッド	17.8 kN	91 m	14 g
200105	25 mm	ブラック	17.8 kN	91 m	14 g
200106	25 mm	グリーン	17.8 kN	91 m	14 g
200107	25 mm	イエロー	17.8 kN	91 m	14 g
200110	25 mm	コヨーテブラウン	17.8 kN	91 m	14 g

フラットウェビング



特長

- しなやかで、確実に結ぶことができます。
- チューブラーウェビングに比べ、高い荷重が掛かった後でも簡単に解くことができます。
- チューブラーウェビングより高張りますが、高い強度を有します。
- ナイロン製で、Berry規格に準拠しています。

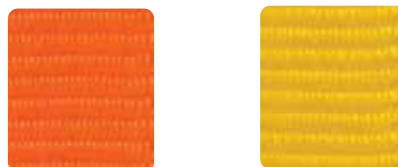

製品コード	カラー	MBS	長さ	重量/30.5cm
200111	オレンジ	26.7 kN	46 m	14 g
200117	イエロー	26.7 kN	46 m	14 g

ボーン エントリーイーズ



マンホールの縁に設置し、人や担架が滑りやすいようサポートします。

特長

- ステンレス製です。
- 直径46cmまでの出入り口に対応しています。
- 手すり、パイプ、梯子など、ライフラインに損傷を与える可能性のある表面にも使用可能です。
- 頭上のクリアランスが小さい空間での選択肢となります。



製品コード	材質	重量
735100	ステンレス	2 kg

ウルトラプロ™ エッジプロテクター



特長

- ロープをエッジでの損傷から保護し、摩擦を大幅に軽減する滑性のある材質です。
- エッジローラーに比べ、軽量で持ち運びが容易です。
- エッジにフィットし、ロープが鋭角に曲がるのを抑制します。
- 四隅に穴が開いているため、2つ以上を接続して使用することもできます。
- 2本と4本のロープ用があります。

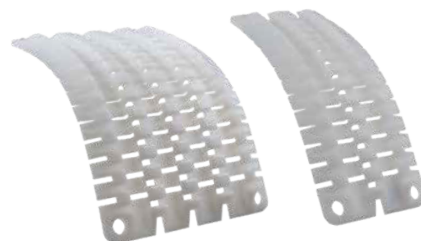

製品コード	ロープ本数	寸法
294042	2本	41 x 15 cm
294044	4本	41 x 25 cm

エッジパッド



ロープを摩耗と汚れから保護します。

特長

- 丈夫な24オンス（680g）、4号帆布を使用しています。
- ロープが土手などの柔らかいエッジに食い込むのを防ぎます。
- 側面にあるウェブループを使用し、2枚以上のパッドを接続することができます。また、落下を防止したり、木やレールに巻きつけて保護することもできます。



製品コード	サイズ	寸法	重量
294018	L	71 x 86 cm	652 g
294019	XL	147 x 86 cm	1.2 kg
294025	XXL	259 x 86 cm	2 kg

エッジガード



アンカーロープ、レスキューロープ、ウェビングをしっかりと保護します。

特長

- 素材は丈夫な4号ダックキャンバスで、外側にはビニールコーティングされたポリエステルを使用しています。
- 幅 5cmのマジックテープで開閉します。
- 両端には強力なウェブループが装備され、アンカーに固定することができます。



製品コード	長さ	重量
294030	46 cm	184 g
294029	61 cm	241 g

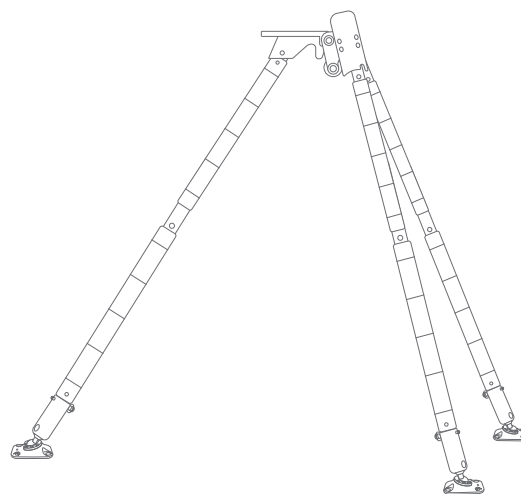

アンカーデバイス

多岐にわたる環境で安全かつ効率的なアンカーシステムを構築できるよう、多種のハードウェアとデバイスを提供しています。また、アリゾナボートテックスを適切に収納し、快適に運搬できるよう専用バッグを設計しました。

すべての構成品の強度、耐久性、適応性、使いやすさを評価するため、広範囲に技術要件を設定し、製品テストをしています。

アリゾナボーテックス キット

USA
MADE



UL CLASSIFIED TO NFPA 2500 (1983)
GENERAL USE

汎用性の高い三脚、二脚、一脚を1つに纏めました。アリゾナ州北部の険しい高地での長年の開発と改良により、適応性、使いやすさ、迅速な展開を備えています。



特長

- 都市、産業、原野での使用において、人工的な高い指向性を提供します。
- 専用バッグは、リグテックパックと2つのレッグバッグで構成され、一人で持ち運びが可能です。
- 精密加工された2ピースのヘッドは、標準的な三脚、Aフレーム、ジンポールとしてリギングが可能です。
- レッグの長さを簡単に調節でき、イーゼルレッグ（3本目のレッグ）の角度を30度から120度の間で調節できます。そのため、ヘッドをエッジに近い位置に設置することができます。
- プーリーをヘッドに直接、接続することができ、ハイラインやトラッキングラインのオフセットにおいて、クリアランスのロスをなくします。
- ヘッドに複数の接続ポイントがあり、エッジ上で複数のラインが必要なロープアクセスに便利です。
- ラプターフットとフラットフットの両方が付属し、様々な地形や用途で確実なセッティングが可能です。

製品コード	カラー	NFPA	3σ MBS	重量
727300	ブライツ/ブルー/オレンジ	General Use	36 kN	33 kg

ハーネス&
ベルト

ハードギア

ロープ&
ウェビング

アンカー
デバイス

エスケープ

エア
オペレーション

バッグ

システム&
キット

ウォーター
レスキュー

搬送器材

パーソナル
ギア

アンカー デバイス

汎用性

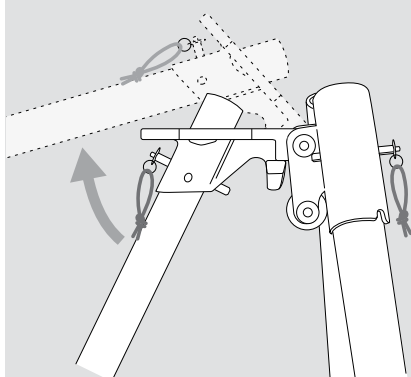

イーゼルレッグが他の2本とは独立して動くヒンジ式多関節ヘッドを採用し、高い指向性を持つアンカーとしての汎用性を高めています。

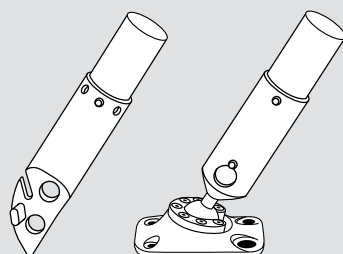

2種のフットセット（各3個入り）が付属しています。先端が尖ったラプターフットは、岩場や荒れた地形での設置を可能にします。フラットフットは、都市部や工業地帯での使用を想定しています。

構成品

- Aフレームヘッド
- ジンポールヘッド
- スイベルプーリー シングル
- ヘッドピン (4)
- インナーレッグ (3)
- アウターレッグ (7)
- レッグ/フット用ピン (17)
- フラットフット (3)
- ラプターフット (3)
- クイックピンフラグ (21)
- ホブルストラップ(3)
- テザーコード 12mx8mm
- 取扱説明書
- バッグシステム
- リグテックパック
- レッグバッグ (2)
- フットセット用スリーブ(2)
- クイックピン用バッグ

製品コード	カラー	NFPA	3σMBS	重量
727400	ブルー/オレンジ	General Use	60 kN	1.6 kg



エイゾープキット

アリゾナボーテックスと組み合わせて使用することができます。中心円筒の内径が太いブルー（アウター）は、アウターレッグに取り付けることができます。

内径が細いオレンジ（インナー）はインナーレッグに取り付けることができます。

- T6アルミのブロックを切削加工して製造され、シンプルな形状で、高い強度があります。
- ブルー、オレンジはそれぞれ単体でアンカープレートとして使用することができます。
- 専用収納袋はナイロン製で、ピンを収納するポケットを設けています。

タクティカル テザー



特殊部隊用に設計され、航空機内や端にあるアンカーポイントに装着者を接続します。



特長

- 必要に応じて退避させるためのバンジーを内蔵した25mmのチューブラーウェビングから製造しています。
- 末端のループをハーネスに取り付け、縫製された黒いダブルロックコネクターをアンカーに接続します。
- 定格強度は11kNです。

製品コード	長さ	重量
201705	117 cm	204 g

Yショック ランヤード™



ショックアブソーバーを内蔵し、タワーや構造物を登ったり、横断する際の保護を強化しました。



特長

- 片方のスナップフックを固定したまま、もう片方を移動させます。
- スナップフックは、軽量で、ANSI規格に準拠しています。ダブルアクションで片手で開くことができます。
- ステンレス製オートロックカラビナを装備しています。

製品コード	長さ	MBS	重量
301017	91 cm	22.2 kN	1.8 kg

ハーネス&ベルト

ハードギア

ロープ&ウェビング

アンカー
デバイス

エスケープ

エア
オペレーション

バッグ

システム&
キット

ウォーター
レスキュー

搬送器材

パーソナル
ギア

| アンカー デバイス |

バイパス ランヤード



タワーや構造物を登ったり、横断する際の落下を防止します。

特長

- スナップフックは、軽量で、ANSI 規格に準拠しています。ダブルアクションで片手で開くことができます。
- 楕円形のスクリーリンクを装備しています。



製品コード	長さ	MBS	重量
301010	71 cm	22.2 kN	1.3 kg

ファストリンク™ アンカー ストラップ



UL CLASSIFIED TO NFPA 2500 (1983)
GENERAL USE

素早い接続が可能なアンカーストラップです。



特長

- ストラップをアンカーポイントに巻き付け、内蔵のプロテック オートロックカラビナをデルタ クイックリンクに接続します。
- カラビナの3軸荷重を排除する設計により、安全性が向上しました。

カラー: ブルー

3σ MBS (全サイズ)

U字: 48 kN

ストレート: 25 kN

製品コード	サイズ	長さ	重量
201062	S	91 cm	590 g
201063	M	152 cm	726 g
201064	L	213 cm	862 g
201065	XL	305 cm	997 g

アンカーストラップ スリーブ



アンカーストラップの摩耗を低減し、安全性を高め、製品寿命を延ばします。



特長

- 耐久性のある4号ダックキャンバスの外側にビニールコーティングされたポリエステルを重ね、製造しています。
- 4つのサイズからお選びいただけます。

カラー: ブラック

製品コード	サイズ	長さ	重量
294032	S	61 cm	198 g
294033	M	122 cm	340 g
294034	L	183 cm	544 g

バリアブル アンカー ストラップ



UL CLASSIFIED TO NFPA 2500 (1983)
GENERAL USE

ブルーのウェビングを併用した場合の
3σMBS
U字：69 kN
ストレート：18 kN
チョーカー：41 kN

ブラックのウェビングを併用した場合の
3σMBS
U字：52 kN
ストレート：20 kN
チョーカー：29 kN

製品コード	カラー	重量
201020	ブルー	737 g
201040	ブラック	737 g



特長

- 91cm から213cmの範囲で調節可能です。
- 長さを調節すると、大きな負荷が掛かっても滑りにくくなります。
- 片方のDリングが大型で反対側のDリングを通すことができ、チョーカー状にストラップを装着しても調節が可能です。
- 縫い付けられたウェブキーパーは、ストラップ収納して整理するのに便利です。

ロード リリース ストラップ



UL CLASSIFIED TO NFPA 2500 (1983)
GENERAL USE

ロードリリースヒッチのサイズ調節と結紮を素早く、簡単に、確実に行えます。



特長

- ロードエンドの大型Dリングにより、複数のカラビナを装着できます。
- 幅の広いウェビングとマルチラップにより、リリース時に高いコントロール性を発揮します。
- プロテックオーバルカラビナが1つ付属しています。
- アンカーストラップと同程度の高強度ウェビングとードウェアで構成されています。

製品コード	長さ	3σMBS	重量
201108	81 cm	29 kN	397 g

アンカー ストラップ



UL CLASSIFIED TO NFPA 2500 (1983)
GENERAL USE

耐久性の高い米軍規格、樹脂コーティングされたナイロンウェブの2層構造で、安全性と耐久性を高めています。



特長

- 鍛造のスチール製Dリングは、必要に応じてチョーカーコンフィグレーションを設定できるように、個別に耐荷重を保証しています。
- 縫い付けられたウェブキーパーは、ストラップを整理して収納するのに便利です。

3σMBS
U字：67 kN
ストレート：35 kN
チョーカー：40 kN

製品コード	サイズ	長さ	重量
201022	S	91 cm	425 g
201023	M	152 cm	544 g
201024	L	213 cm	680 g
201025	XL	305 cm	862 g
201026	XXL	457 cm	1.2 kg

ハーネス&ベルト

ハードギア

ロープ&ウェビング

アンカー
ディバイス

エスケープ

エア
オペレーション

バッグ

システム&
キック

ウォーター
レスキュー

搬送器材

パーソナル
ギア

| アンカー デバイス |

ファーストリンク™ ピックオフ ストラップ



カラビナ2個を直接ストラップに組み込み、軽量化を実現しました。



特長

- キーパーピン付きプロテックオートロックカラビナを2個装備しています。
- ピックオフストラップと同程度の高強度ウェビング、アジャスターハードウェアで構成されています。

製品コード	カラー	長さ	重量
201107	ブルー	127 cm	482 g

ピックオフ ストラップ



要救助者を吊り下げて、懸垂降下させる際に使用します。



特長

- 素早く要救助者に接続し、ストラップを適切な長さに調節することができます。
- ストラップの端のループにより、グリップを効かせることができます。
- 高強度で米軍規格の45mmウェビングを採用しています。
- バックルへの荷重にもよりますが、15～20kNでウェビングがスライドし始めます。
- 一体型ウェブキーパーにより、絡まることなく、ストラップをギアスリングに装着して持ち運ぶことができます。

製品コード	カラー	長さ	重量
201106	ブルー	137 cm	408 g

アジャスタブル リッター ストラップ



低い角度でバスケットストレッチャーを移動させる際、微調整を可能にします。



特長

- バックルでストラップを延長し、救助者がバスケットストレッチャーと一緒に引き込まれるのを防ぎます。
- 縫い付けられたループの耐荷重は、36kNです。
- ピックオフストラップとしても使用可能です。

製品コード	カラー	長さ	重量
201102	ブルー	76 cm	278 g

SL アンカーストラップ™



NFPA 2500 (1983) GENERAL USE

端末の小さいD環を大きいD環に通し、ひばり結び（ガスヒッチ）で結紮することができます。

特長

- シングルレイヤーデザインは、コンパクトで軽量なため、パッキング、持ち運び、展開が容易です。
- 耐候性の高いポリエステルウェビングを採用しています。
- ポリエステルはナイロンよりも紫外線や水に強く、伸びも少ないのが特徴です。
- しなやかで柔軟性があり、構造物や金属製の格子の周りでも簡単に曲げられます。
- 鮮やかな赤色で視認性が高く、対照的なグレーのステッチで点検を容易にします。
- NFPAゼネラルユースに認定されています。



3σMBS
U字：69.7kN
ストレート：33.1kN
チョーカー：33.9kN

製品コード	長さ	重量	カラー
201052	91cm	360g	レッド
201053	152cm	440g	レッド
201054	213cm	500g	レッド
201055	305cm	610g	レッド
201056	457cm	780g	レッド

SL バリアブル アンカーストラップ™



NFPA 2500 (1983) GENERAL USE

91cmから213cmの範囲で長さの調節が可能なアンカーストラップです。端末の小さいD環を大きいD環に通し、ひばり結び（ガスヒッチ）で結紮することができます。

特長

- シングルレイヤーデザインは、コンパクトで軽量なため、パッキング、持ち運び、展開が容易です。
- 耐候性の高いポリエステルウェビングを採用しています。
- ポリエステルはナイロンよりも紫外線や水に強く、伸びも少ないのが特徴です。
- しなやかで柔軟性があり、構造物や金属製の格子の周りでも簡単に曲げられます。
- 鮮やかな赤色で視認性が高く、対照的なグレーのステッチで点検を容易にします。
- NFPAゼネラルユースに認定されています。



3σMBS
U字：61kN
ストレート：22.5kN
チョーカー：31.2kN

製品コード	長さ	重量	カラー
201042	91-213 cm	860g	レッド

SL ファストリンク アンカーストラップ™



NFPA 1983 GENERAL USE

カラビナをクイックリンクに接続し、迅速に設置することができます。クイックリンクは1つの焦点として機能し、3方向の荷重と交差荷重を軽減します。

特長

- プロテック オートロックカラビナとクイックリンク デルタ12mmが付属しています。
- シングルレイヤーデザインは、コンパクトで軽量なため、パッキング、持ち運び、展開が容易です。
- 耐候性の高いポリエステルのウェビングを採用しています。
- ポリエステルはナイロンよりも紫外線や水に強く、伸びも少ないのが特徴です。
- しなやかで柔軟性があり、構造物や金属製の格子の周りでも簡単に曲げられます。
- 鮮やかな赤色で視認性が高く、対照的なグレーのステッチで点検を容易にします。
- 多様性及び耐久性を増すためにアンカーストラップスリーブ及びエッジガードの併用を推奨します。
- NFPAゼネラルユースに認定されています。



© Image copyright protected

3σ MBS
U字：45.8 kN
ストレート：24.8 kN

製品コード	長さ	重量	カラー
201072	91cm	520g	レッド
201073	152cm	590g	レッド
201074	213cm	660g	レッド
201075	305cm	760g	レッド

テクソーラ コンパクトスリング

EN 795:2012 Type B EN 354:2010
CEN TS 16415:2013 (4 people) ANSI Z359.18:2017

救助やロープアクセス等、多用途に使えるアンカースリングです。用途に応じ2種類の長さから選択できます。

特長

- 100 kN MBSの強度と耐久性を備えています。
- EN規格に準拠し、4名分の荷重に対応しています。
- 内部の素材は、ポリエステルです。
- 外側は、ポリエステル スリーブです。
- 軽量でコンパクトなため、ハーネスやポケットに入れて持ち運びができます。
- シースは、スムーズな取り扱いを可能にし、表面を保護します。
- 視認性に優れたカルチカラーデザインです。

製品コード	長さ	重量	MBS
200400	1m	425g	100kN
200401	2m	800g	100kN

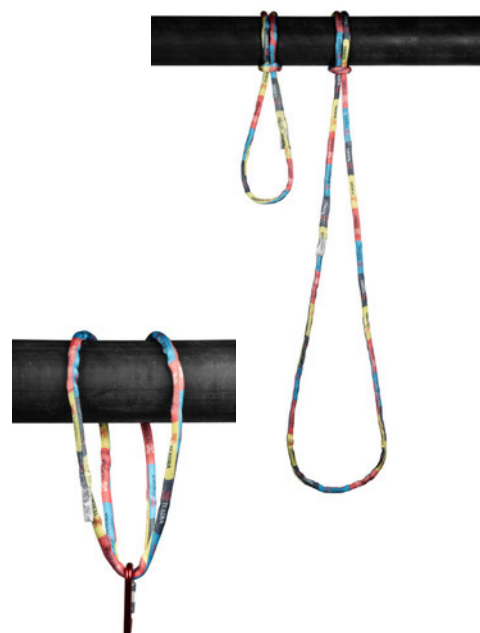

テクソーラ ワイヤースリング

EN 795:2012 Type B

CEN TS 16415:2013 (2 people)

救助やロープアクセス等、多用途に使えるアンカースリングです。用途に応じ2種類の長さから選択できます。

特長

- 50 kN MBSの強度と耐久性を備えています。
- EN規格に準拠し、2名分の荷重に対応しています。
- 内部のワイヤーの素材は、亜鉛メッキスチールです。
- 外側は、ポリエステルスリーブです。
- 内部のワイヤーをチェックするための窓があります。
- 軽量でコンパクトです。
- 視認性に優れたカルチャカラーデザインです。

製品コード	長さ	重量	MBS
200402	1m	540g	50kN
200403	2m	1,020g	50kN



テクソーラ ブラックマンバスリング™

EN 795:2012 Type B EN 354:2010

CEN TS 16415:2013 (2 people)

救助やロープアクセス等、多用途に使えるアンカースリングです。用途に応じて4種類の長さから選択できます。

特長

- 49kN MBSの強度と耐久性を備えています。
- EN規格に準拠し、2名分の荷重に対応しています。
- 内部の素材はアラミド繊維で融点450°Cです。
- 外部の素材はポリエステル エラストン シースで融点230°Cです。
- 本製品は、切断、衝撃、摩耗、火災、酸に耐性があります。
- 軽量でコンパクトなため、ハーネスやポケットに入れて持ち運びができます。
- シースは、スムーズな取り扱いを可能にし、表面を保護します。
- 硬くて柔軟性があり、手の届きにくい場所でも簡単に操作できます。



製品コード	長さ	重量	MBS
200404	0.5m	60g	49kN
200405	1.0m	120g	49kN
200406	1.5m	180g	49kN
200407	2.0m	240g	49kN

ハーネス&
ベルト

ハードギア

ロープ&
ウェビング

アンカー
デバイス

エスケープ

エア
オペレーション

バッグ

システム&
キット

ウォーター
レスキュー

搬送器材

パーソナル
ギア

エトリエ

USA
MADE



バスケットストレッチャーの垂直方向での操作に適しています。

特長

- 25mm米軍規格のチューブラーウェビングを採用しています。
- 4つのステップは、足を掛けやすく、耐摩耗性を高めるため硬い仕様になっています。
- トップハンドルにより、テンダーラインを上り下りする際にバランスを取りやすくなります。
- タイイン付きエトリエには91cmのマルチループスラップが付いており、バックアップとしてハーネスに取り付けることができます。

長さ: 152 cm

製品コード	カラー	オプション	重量
201161	オレンジ	ベーシック	176 g
201171	イエロー	ベーシック	176 g
201122	ブルー	タイイン	235 g
201132	レッド	タイイン	235 g

アジャスタブル フットループ

USA
MADE

昇降時にアセンドーと一緒に使用することを想定して設計されています。

特長

- アジャスターバックルに接するトップループにアセンドーを接続します。
- イエローのテザー上の全てのループは、ハーネスに接続することができます。



製品コード	カラー	長さ	重量
201195	ブラック/イエロー	137 cm	136 g

8リンク

USA
MADE

ディセンドーの下にブルージックヒッチを取り付けるスペースを確保するため、ハーネスからフィギュア8ディセンドーの延長を可能にします。



特長

- ひばり結びでフィギュア8に取り付けます。
- 複数のカラビナスロットにより、広範囲での調節が可能です。
- ポケットステッチは5kNで破断します。(フィギュア8は、別売)

カラー: ブラック

製品コード	長さ	MBS	重量
201202	46 cm	16.9 kN	54 g

マルチループ ストラップ

USA
MADE



適度なウェビングのあるアンカーに結紮します。

特長

- 25mmのチューブラーウェブを採用しています。
- ポケットステッチは 5kNで破断します。

MBS: 16.9 kN

製品コード	カラー	長さ	ループ	重量
201012	レッド	61 cm	4	68 g
201013	イエロー	91 cm	8	85 g
201014	オレンジ	168 cm	18	170 g

ユーティリティ ループ

USA
MADE



アンカーを設置する際、アンカーポイントにループをかけたり、U字、チョークコンフィギュレーションを設定する際など、多様な使い方ができます。

特長

- 25mmのチューブラーウェブを使用しています。
- ひばり結びで結索した時のグリップ力が高い。

MBS: 24 kN

製品コード	サイズ	カラー	長さ	重量
201212	S	ブルー	61 cm	60 g
201213	M	オレンジ	91 cm	82 g
201214	L	レッド	152 cm	130 g

ハーネス&
ベルト

ハードギア

ロープ&
ウェビング

アンカー
デバイス

エスケープ

エア
オペレーション

バッグ

システム&
キット

ウォーター
レスキュー

搬送器材

パーソナル
ギア

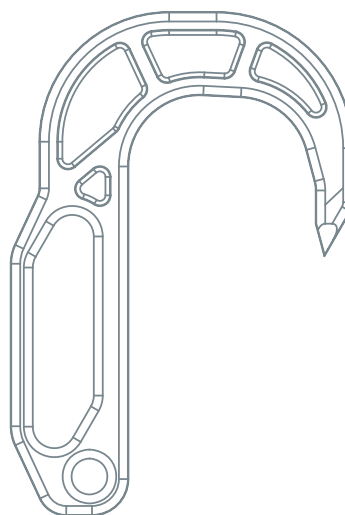

エスケープ

予期しない緊急脱出の場面は起こりえます。その時、最後の砦となるのがパーソナルエスケープシステムです。

CMC社は、直感な操作ができてコンパクト、かつ信頼性の高いシステムの開発に多くの時間と資源を投じてきました。使用者の安全を第一に考え、より迅速かつ効率的に脱出できるよう、製品構成を強化しました。

レバーエスケープシステムは、安全かつ迅速に降下での緊急脱出を行うために設計され、レバーディセーダーを中心に構成されています。レバー型ハンドルにより、降下時の制御の向上、迅速かつ容易な水平移動、確実なエッジの乗り越え、直感的な操作性を実現しました。

キットには、NFPA1983 Escape UseのUL認証を受けたフラッシュ2エスケープアンカーと50フィートのファイヤーエスケープウェブも含まれ、軽量、低容量、薄型のシステムを実現しています。

レバー™ エスケープシステム

USA
MADE



UL CLASSIFIED TO NFPA 2500 (1983)
FIRE ESCAPE



製品コード 500360



製品コード 500363T 500365

特長

- 窓枠でのハンゲアップのリスクを抑え、円滑かつ信頼性の高いエッジでの移行を実現します。
- フラッシュ2 エスケープアンカーは、フックへの先端荷重を含む、予測可能な全ての状況において、NFPA1983-Escape Useの認定を得ています。
- 離れたアンカーポイントからの迅速な脱出を可能にするため、ウェビングを素早く簡単に水平方向に繰り出せるように設計されています。
- 薄型のキャリーバッグは、左右いずれの手でも展開できるように設計されています。フックやループファスナーでベルトやハーネスにしっかりと取り付けられるほか、内蔵のトンネルループにベルトを通すことでも取り付けられます。
- ファイヤーエスケープウェブは、高い強度と耐熱性を有する100%テクソーラファイバーを採用しています。また保管スペースを大幅に軽減します。

構成

- レバーディセNDER、15.2m/11mmのファイヤーエスケープウェブ（NFPA1983ファイヤーエスケープ）
- フラッシュ2™ またはフラッシュG エスケープアンカー
- ノーメックス製ウエストキャリーバッグ
- ケブラー繊維のテザーを縫い付けたプロテックオートロックカラビナ（NFPA1983テクニカルユース）
- テールエンドに縫い付けられたオートロック式カラビナ（製品コード：500363Tのみ）
- 取り外し可能なテザー（製品コード：500363Tのみ）

製品コード	エスケープアンカー	寸法	3σ MBS	重量
500360	フラッシュ2	23 x 8 x 18 mm	13.5 kN	1.18 kg
500363T	フラッシュG	23 x 8 x 18 mm	13.5 kN	1.36 kg
500365	フラッシュG	23 x 8 x 18 mm	13.5 kN	1.34 kg

ハーネス&
ベルト

ハードギア

ロープ&
ウェビング

アンカー
デバイス

エスケープ

エア
オペレーション

バッグ

システム&
キット

ウォーター
レスキュー

搬送器材

パーソナル
ギア

エスケープ



迅速な緊急脱出と安全で制御された降下を実現するために設計されています。人間工学に基づいた薄型の形状は、手袋をしたまま使用でき、一体型の滑りにくいハンドル面を備えています。

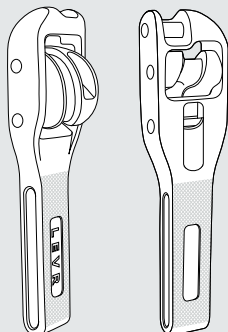

- レバーエスケープシステムは、レバー型ハンドルを採用し、降下時のコントロールの向上、迅速かつ容易な水平方向への繰り出し、確実なエッジ移動、直感的な操作を実現したレバーディセーダーを中心に構成されています。
- 脱出時に衝撃荷重が掛かった場合、エスケープアンカーへの衝撃を軽減するように設計されています。

フラッシュ エスケープアンカー

USA
MADE



UL CLASSIFIED TO NFPA 2500 (1983)
- ESCAPE

NFPAのエスケープユースとして認定された最軽量のアンカーの一つです。

特長

- アンカーが先端と一直線上に設定された場合でも、NFPAの要件を満たすよう強度を向上させました。
- 独自の形状のため、掌全体で握ることができ、素早く展開、設置することができます。
- 荷重をかけると、背面が平らな面を向くので、構造材や窓の棧にしっかりと固定することができます。
- ハンドルには溝があり、アンカーポイントの周りに素早く結び付け、固定することができます。
- 先端部の形状を最適化することで、食い込みを向上させています。
- 2.5mmの取り付け穴は、多種のエスケープコードやウェビングに適合しています。
- 高強度アルミを削り出して製造しています。
- フラッシュGは、テザー用スロットを装備しています。



フラッシュG



フラッシュ2

製品コード	種別	寸法	3σ MBS	重量
300983	フラッシュ2	18 x 12 x 1.3 cm	13.5 kN	222 g
300973	フラッシュG	18 x 12 x 1.2 cm	13.5 kN	225 g
203501	フラッシュG用テザー	22.2 x 2.5 cm		18 g

フルクラム エスケープ ベルト



UL CLASSIFIED TO NFPA 2500 (1983)
ESCAPE BELT

耐火性のケブラーとスチール製ハードウェアを組み合わせた、薄型のNFPA規格エスケープベルトです。シンプルなデザインで、活動の妨げにならないよう配慮されています。

特長

- スライド式Dリングにより、レバーエスケープシステムに接続できます。
- ベルクロキーパーにより、Dリングに加重を掛けて中央に引き寄せるまで、側面と同じ高さに保持します。
- スナップフック式のため、素早く、手袋をしたままでも簡単に操作できます。
- 反対色の糸を使用し、摩耗状態を確認しやすくなっています。
- 耐腐食性の高い金属を使用しています。

※スライド式Dリングの他に

固定式Dリングが追加されたタイプ

(製品コード:204012、204014、204016)もあります。

写真は固定式Dリング付き



製品コード	サイズ	ウエスト	重量
204002	S/M	66 - 97 cm	460 g
204004	M/L	86 - 117 cm	480 g
204006	L/XL	107 - 152 cm	500 g
204012	S/M	66 - 97 cm	560 g
204014	M/L	86 - 117 cm	580 g
204016	L/XL	107 - 152 cm	600 g

ファイヤー エスケープ ウェビング



UL CLASSIFIED TO NFPA 2500 (1983) -
FIRE ESCAPE

コンパクトで軽量なエスケープ用ウェビングです。

特長

- 100%テクノーラ繊維のため、炎に曝らされたときの強度と耐久性に優れています。
- CMC製エスケープディセNDER用に設計されています。

製品コード	幅	カラー	3σMBS	重量/30.5m
200517	11 mm	ベージュ	27 kN	1.1 kg



ハーネス&
ベルト

ハードギア

ロープ&
ウェビング

アンカー
デバイス

エスケープ

エア
オペレーション

バッグ

システム&
キット

ウォーター
レスキュー

搬送器材

パーソナル
ギア

| エスケープ |

プロシリーズ® エスケープライン



UL CLASSIFIED TO NFPA 2500 (1983)
- FIRE ESCAPE

特長

- コアとシースはテクノーラ繊維を使用。
- 直径7.5mmのスタティックカーンマントル構造です。
- 静的および動的条件下で試験を実施。
- 炭化温度は482°Cです。
- カラーは、ブラックストライプ、ライトブラウンです。

テクノーラ繊維を100%使用し、高強度、耐摩耗性、熱や炎に曝された場合の耐久性に優れています。



製品コード	3σ MBS	重量/30.5m
292015	29 kN	1.5 kg

エスケープライン



UL CLASSIFIED TO NFPA 2500 (1983)
- ESCAPE

特長

- 低伸縮、直径8.5mmのカーンマントル構造です。
- シースはポリエステル製。コアはナイロン製です。
- 直径が大きいため取り扱いがしやすく、コンパクトでバッグやポケットに入れやすい仕様です。
- 融点は238°Cです。
- カラーは、イエローストライプ、オンジです。

低伸縮、カーンマントル構造のエスケープラインです。



製品コード	3σ MBS	重量/30.5m
K05100	21 kN	1.6 kg

リフレクティブ RITライン



特長

- テクノーラ繊維のため、厳しい環境でも高い強度を発揮します。
- しなやかで容易に収納できます。またグローブを装着し、視界が悪い状況下でも確認できる程、しっかりとした素材です。
- テクノーラは482°Cで炭化し、ポリエステルは249°Cで融解します。
- カラーは、イエロー、ライトブラウンにオレンジと反射材のストライプです。

テクノーラとポリエステル製です。高反射性テープの束で視認性を高めています。



製品コード	直径	3σ MBS	重量/30.5m
292005	5.8 mm	7 kN	712 g

RITキット

USA
MADE

反射コードを入口に取り付けることで、自分の足取りをたどったり、視界が悪い状況でRIT (Rapid Intervention Team) が位置を特定するのに役立ちます。



特長

- 両端にカラビナがついているため、パートナーはラインをつないで距離を伸ばすことができます。
- 反射材付きRITラインとプロテックオートロックカラビナ(キーパーピン付き)が付属しています。

製品コード	ラインの長さ	重量
500345	15 m	765 g
500347	45 m	1.6 kg

サバイバー™8 エスケープ システム

USA
MADE

性能に妥協しない簡易式のエスケープシステムです。



特長

- サバイバー8 ディセンダー
- エスケープライン 15m
- プロテック オートロックカラビナ 1個
- プロテック オートロックカラビナ(キーパーピン付き)1個
- コーデュラナイロン製エスケープバッグ

製品コード	ラインの長さ	重量
500400	15 m	1.3 kg

ハーネス&
ベルト

ハードギア

ロープ&
ウェビング

アンカー
デバイス

エスケープ

エア
オペレーション

バッグ

システム&
キット

ウォーター
レスキュー

搬送器材

パーソナル
ギア

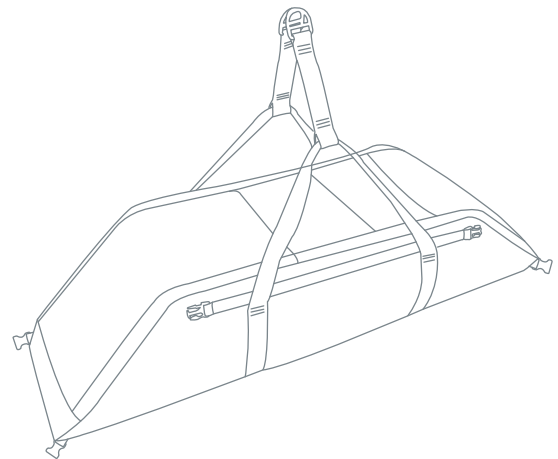

エアオペレーション

要救助者を乗せて徒歩で搬送することが危険で、時間的な制約があるような状況では、航空支援を要請することがあります。その場合、要救助者はヘリコプターに乗せるか、吊るされた状態で搬送されます。ヘリコプター内のスペースや積載可能な重量に制約があるため、器材は厳選されます。

CMCは、要救助者の快適性と安全性を維持しながら、強度、耐久性、直感的な操作性を考慮した製品設計を行っています。要救助者の固定、輸送、アクセスポート、クイックリリースバックル、換気パネルなどを装備し、地上から機内まで要救助者のケアと輸送をサポートします。ユーザー試験でのフィードバックを通じて、器材を継続的に改良し、安全で効率的な救助を行えるようにサポートしています。

ヘリタック エアバッグ™



UL CLASSIFIED TO NFPA 2500 (1983)
- LITTER

ヘリコプターからの一点吊りによる短距離搬送や救出を想定して設計されています。

特長

- バックボード、バスケットストレッチャー、バキュームスプリントとの併用が可能です。
- アクセスポートから素早く、要救助者にアクセスができます。
- 調節可能なフードは、要救助者の顔を保護するのに役立ちます。
- 1,000デニールの強度のあるコーデュラナイロンを使用しています。
- スチール製D-リングのアタッチメントポイント (2)
- アルミ製クイックリリースバックル付きストラップ (2)
- カラーコードされたクイックコネクタブックル付きの要救助者用ストラップ (3)
- 持ち運びや位置決め役に役立つ視認性の高いハンドル (10)
- 夜間の視認性が高いフルレングスのセーフティリップ
- 調節可能なブライドルストラップ (8)
- 側面にブライドル収納ポケット (2)
- 着脱可能な収納バッグ付き



製品コード	寸法	カラー	重量	破断荷重
724247	収納時：53 x 28 cm 展開時：234 x 76 cm	レッド/グレー/ブラック	6.5 kg	水平：22 kN、垂直：11 kN

ハーネス&
ベルト

ハードギア

ロープ&
ウェビング

アンカー
デバイス

エスケープ

エア
オペレーション

バッグ

システム&
キット

ウォーター
レスキュー

搬送器材

パーソナル
ギア

ヘリタック ホットシート™



UL CLASSIFIED TO NFPA 2500 (1983)
CLASS III EXTRICATION DEVICE

ヘリコプターによる短距離輸送や吊り下げによる要救助者の迅速な搬送のために設計された搬送器材です。

特長

- クロッチストラップは調節可能で、要救助者の位置を自由に変えることができます
- ホイストストラップは、最適な把持と操作のため、剛性の高いアタッチメントを備えています。
- 視認性の高いハンドルは、位置決めや取り込みの際に便利です。
- 夜間の視認性を高める反射板を装備。
- 48cm × 24cmのサイズに折り畳めるコンパクトな設計です。
- 要救助用ヘルメットも収納でき、素早い着脱が可能な収納バッグ付き。
- 強度の高い1,000デニールのコーデュラナイロン製です。



小児用の拘束システムは、アルミ製のクイックリリースバックルを採用し、迅速な操作をサポートします。

製品コード	寸法	カラー	耐荷重	重量
724468	収納時：48 x 24 cm	レッド/グレー/ブラック	227kg	2.1 kg

ヘリタック ストーク™



折りたたんで航空機に積載できる、軽量の小児用の搬送器材です。

特長

- 剛性と浮力を高めるため、底面と側面に25mmの密閉性セルフォームを敷き詰めています。
- 上部の換気パネルは、環境条件に合わせて調整可能です。
- トップパネルは透明のため、要救助者との視覚的なコンタクトを常に行うことができます。
- 両端を展開すると、小児用バックボードを収納できます。
- 蛍光性ストリップにより視認性を向上させています。
- ホイストストラップは強度が高く、スチール製Dリングのアタッチメントポイントを備えています。
- 強度の高い1,000デニールのコーデュラ ナイロンとリンフォテックを使用しています。



製品コード	寸法	寸法 (折畳み時)	カラー	耐荷重	重量
724309	79 x 41 x 30 cm	79 x 41 x 12 cm	レッド/グレー/ブラック	90 kg	3.8 kg

パーソナル
ギア

搬送器材

ウォーター
レスキュー

システム&
キット

バッグ

エア
オペレーション

エスケープ

アンカー
ディバイス

ロープ&
ウエビング

ハードギア

ハーネス&
ベルト

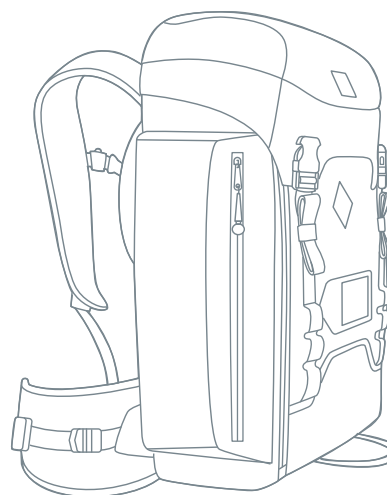

バッグ

CMCのバッグは、整理のしやすさ、耐久性、快適性、デザインを追求して設計しています。パフォーマンスと効率性を高めるため、寸法、ポケットの位置、持ち手、ストラップの仕様を考え抜いています。

リグテックパックやホイットニー2.0のような完全装備のバッグは、耐久性と耐水性に優れた素材、使いやすい内外のポケット、アクセサリループ、肩・腰・胸部のストラップを備え、救助器材を快適かつ便利に持ち運ぶことができます。

リグテック パック

特殊なリギングシステムを運搬するため、軽量、整理のしやすさを追求して設計しました。バックカントリー、都市部、ロープアクセスのレスキューチームのため、器材の整理のしやすさを追求しました。

寸法: H56 x W46 x D20cm

容量: 42L

重量: 2.8 kg

製品コード	カラー
441103	レッド
441102	ブルー

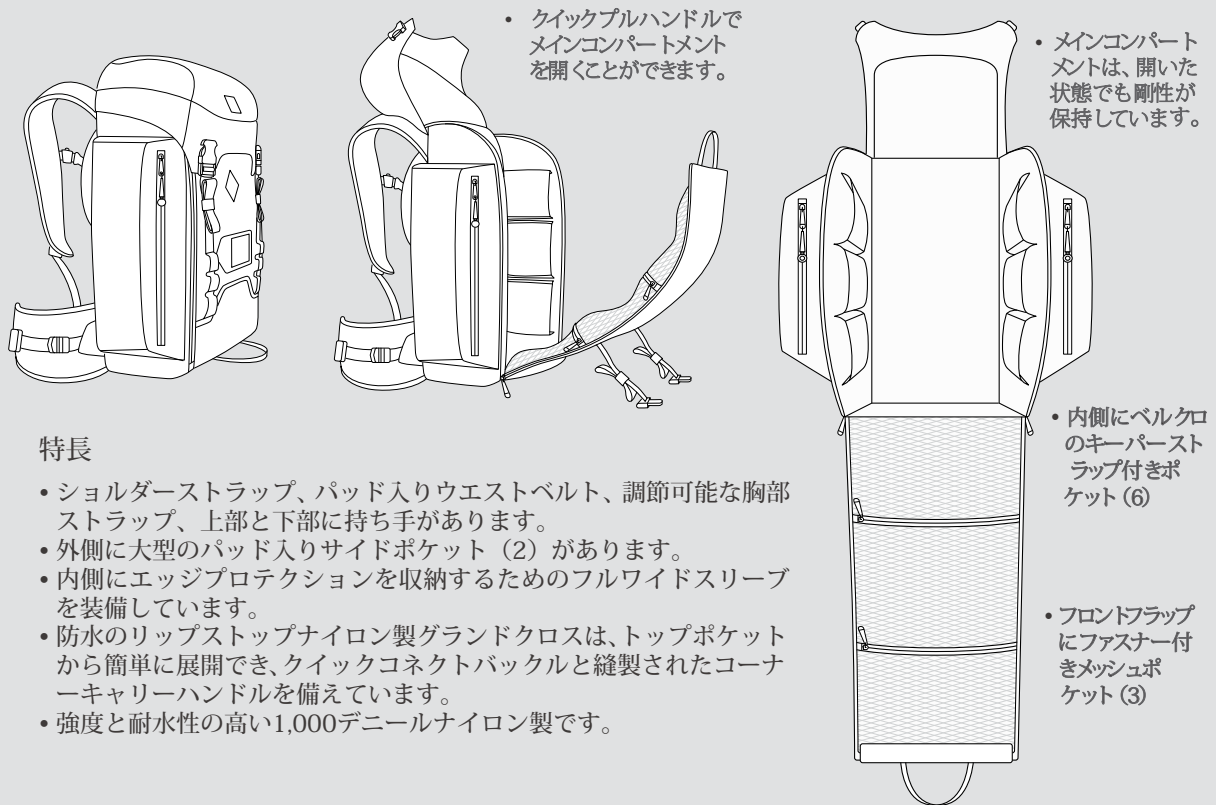

ハーネス&ベルト

ハードギア

ロープ&ウエビング

アンカー
ディバイス

エスケープ

エア
オペレーション

バッグ

システム&キット

ウォーター
レスキュー

搬送器材

パーソナル
ギア

| バッグ |

ホイトニー2.0™ パック

フィールドでの数日に渡る活動に必要な器材と食料を整理して運搬することができます。

容量: 50 L
重量: 2.8 kg

製品コード	カラー
440648	オリーブ グリーン

底部とサイドポケットには、耐久性と耐水性に優れた1,000デニールのターポリンを使用し、摩耗を軽減します。



防水のコンパートメントは、複数のジッパー式ポケットを備えています。

使用頻度が高いアイテムを簡単に取り出せるポケットです。

仕切りのあるメインコンパートメントは、ロープなどの大型アイテムを収納でき、上下いずれからでもアクセスできます。

特長

- ハイドレーションリザーバー、グローブ、ヘルメット、ウォーターボトル、ウェブギアなどを収納できるポケットを装備しています。
- サングラスやゴーグル用のフリースの裏地付きコンパートメント。
- 底部のポケットには、グランドクロスやレインカバーが付属しています。
- 側面と背面にギアループとMOLLEアタッチメントを装備しています。

調節可能なショルダーストラップとウエストストラップ、アルミ製ステュー入りの背部パッド

底部のポケットには、取り外し可能なレインカバー、キャリアハンドル付きグランドクロスを収納できます。



側面と背面にMOLLEアタッチメントポイント

個人情報用ラベルホルダー

4フィールドでの数日の活動をサポートする46Lの容量



パリセード2.0™ パック

ポケットは、サイドリリースバックルとアジャスタブルストラップで固定され、メインコンパートメントへのアクセスを制限することなくバッグを圧縮することができます。

底部には1,000デニールのターポリンを使用し、耐久性を高めています。



24時間体制の救助やSAR訓練のためのデイパックとして設計しました。

特長

- 1,000 デニールのナイロンとターポリンを使用しています
- ウォーターリザーバーは、背中のパッド裏に収納可能です。
- ウエストベルトは、背中のパッドに収納可能です。
- メインコンパートメントの背面には、ノートパソコンを収納できるポケットを装備。
- 上部には、メガネ、ゴーグル、携帯電話などを収納できるフリースの裏地付きポケットを装備。
- すぐに取り出したい小型のアイテムは、外側のジッパー付きコンパートメントに収納できます。
- 外側にMOLLEフックとループシステムを装備。
- メッシュのジッパー付きポケット (5)、上部には持ち運びに便利な持ち手を装備。



重量が大きい荷物も快適に運搬できます。



貴重品用のパッド付ポケット

容量: 30 L

重量: 1.66 kg

製品コード	カラー
440633	レッド

ハーネス&ベルト

ハードギア

ロープ&ウェビング

アンカーデバイス

エスケープ

エアオペレーション

バッグ

システム&キット

ウォーターレスキュー

搬送器材

パーソナルギア

ロープバッグ



性能、耐久性、使いやすさを向上させるために、長年にわたって改良を続けています。



特長

- バックパックスタイルのショルダーストラップは、快適に重い荷物を運ぶことができます。
- 上部はリップストップナイロンのため、簡単に開閉できます。
- 底部には、いずれの側からでもロープを取り出せるようリーチインポーチを装備しています。
- 上部の内側には持ち手があり、バッグを開いた状態で素早く荷物を収納することができます。
- 側面のキャリーハンドルにより荷物の出し入れも簡単です。
- 外側にギアループを装備しています。
- ロープの情報を確認できるよう透明のスリーブを装備しています。
- 底部に縫い付けられたウェブループにより、内部または外部でロープを結ぶことができます。
- 強度が高く耐水性の高い1,000デニールのコーデュラナイロンを使用しています。

製品コード	モデル	カラー	容量	容量 ロープ 直径12.5mm	容量 ロープ 直径11mm	寸法 (L×D)	重量
430101	#1	オレンジ	11 L	30 m	38 m	41 x 20 cm	159 g
430102	#1	ブルー	11 L	30 m	38 m	41 x 20 cm	159 g
430103	#1	レッド	11 L	30 m	38 m	41 x 20 cm	159 g
430105	#1	ブラック	11 L	30 m	38 m	41 x 20 cm	159 g
430107	#1	イエロー	11 L	30 m	38 m	41 x 20 cm	159 g
430201	#2	オレンジ	29 L	61 m	76 m	76 x 23 cm	372 g
430202	#2	ブルー	29 L	61 m	76 m	76 x 23 cm	372 g
430203	#2	レッド	29 L	61 m	76 m	76 x 23 cm	372 g
430205	#2	ブラック	29 L	61 m	76 m	76 x 23 cm	372 g
430207	#2	イエロー	29 L	61 m	76 m	76 x 23 cm	372 g
430301	#3	オレンジ	35 L	91 m	114 m	81 x 25 cm	426 g
430302	#3	ブルー	35 L	91 m	114 m	81 x 25 cm	426 g
430303	#3	レッド	35 L	91 m	114 m	81 x 25 cm	426 g
430305	#3	ブラック	35 L	91 m	114 m	81 x 25 cm	426 g
430307	#3	イエロー	35 L	91 m	114 m	81 x 25 cm	426 g
430401	#4	オレンジ	43 L	122 m	152 m	81 x 30 cm	449 g
430402	#4	ブルー	43 L	122 m	152 m	81 x 30 cm	449 g
430403	#4	レッド	43 L	122 m	152 m	81 x 30 cm	449 g
430601	#6	オレンジ	122 L	198 m	244m	91 x 36 cm	562 g
430603	#6	レッド	122 L	198 m	244m	91 x 36 cm	562 g

パーソナルギア バッグ

**USA
MADE**

ハーネス、ヘルメット、グローブ、ゴーグル、アズテックシステム、ハードギアなどを収納できる充実の機能を備えたバッグです。

特長

- 外側に大型サイドポケット、内側にジッパーポケット（2）を装備しています。
- メインコンパートメントは、全面ファスナーで開閉できます。
- ショルダーストラップは、収納できます。
- 外側にMOLLEストリップ（2）があり、カラビナやラッシングの携帯に便利です。
- 強度が高く耐水性の1,000デニールコーデュラナイロンとトップガンファブリックを使用しています。



製品コード	カラー	容量	寸法	重量
441003	レッド	33.5 L	53 x 33 x 20 cm	998 g
441005	ブラック	33.5 L	53 x 33 x 20 cm	998 g

ハーネス&
ベルト

ハードギア

ロープ&
ウェビング

アンカー
ディバイス

エスケープ

エア
オペレーション

バッグ

システム&
キット

ウォーター
レスキュー

搬送器材

パーソナル
ギア

トラックコーチ™



メインラインとビレイラインを設定するために必要なリギング用ハードギアを収納、運搬、保護するために設計されています。

特長

- 収納式のショルダーストラップにより、リュックサックのように背負うことができます。
- ファスナーを開いて、地面に平らに置いたり、内蔵のフックで車に吊り下げることができます。
- 内ポケットとベルクロのストラップは、クラッチ、MPD、従来のRPM(ラック、プーリー、マリナーズヒッチ) システムを収納し保護するよう設計されています。
- トラックのコンパートメントや座席の後ろにフィットします。
- 丈夫で耐水性の高い1,000デニールのコーデュラナイロン製です。側面にはパッドが入っています。

寸法: 64 x 58 x 10 cm

製品コード	容量	重量
440541	44 L	1.6 kg

アズテック プロシリーズ® バック



アズテック システムを2つのメインコンパートメントに収納することができます。

特長

- 丈夫で耐水性の高い1,000デニールナイロン、バックパネルは1,000デニールのターポリンで構成されています。
- ダブルジッパー式のトップコンパートメントは、左右どちらからでも簡単に開閉することができます。
- ハーネスを取り付けるストラップを内蔵し、ウエストや太ももに装着することができます。
- 外側の反射板により視認性を向上させました。
- 底面がメッシュパネルのため、濡れたパーツを素早く乾燥させることができます。
- 小物の収納に便利なジッパー付きポケットを外側に装備しています。
- 外側のギアループには、カラビナを4つまで保持することができます。
- テンションロック式バックルにより、腰に取り付けることができます。
- 両サイドのポケットは、2つのコンパートメントをつなぐコードを隠し、紫外線や引っ掛かりから保護します。

製品コード	カラー	重量
434318	オリーブグリーン	439 g

スタッフバッグ



特長

- カラーコードで分類し、必要な器材をすぐに取り出せるようにしました。
- ハーネス、グローブ、ディセnder、カラビナなどを収納するのに最適な大型バッグです。
- 強度が高い耐水性の1,000デニールのコーデュライロンを使用しています。



器材の持ち運びや整理に最適な多目的のバッグです。

製品コード	モデル	カラー	容量	寸法	重量
432301	S	オレンジ	3 L	23 x 13 cm	68 g
432303	S	レッド	3 L	23 x 13 cm	68 g
432307	S	イエロー	3 L	23 x 13 cm	68 g
432101	L	オレンジ	7 L	30 x 18 cm	99 g
432103	L	レッド	7 L	30 x 18 cm	99 g
432107	L	イエロー	7 L	30 x 18 cm	99 g

プロポケット



ハーネスに装着して、アクセサリー器材を持ち運べるよう設計されています。



特長

- メインコンパートメントは、中に手を入れることができる大きさです。
- 外側の全面と側面にポケットがあります。
- 外側にギアループがあり、アタッチメントポイントとして使用できます。
- ハーネスに巻き付けができるマウンティングストリップ、ベルトと一体化したトンネルを装備しています。
- 外側の反射板により視認性が向上しました。
- 強度が高く耐水性の1,000デニールのコーデュライロンを使用しています。

容量: 3 L

寸法: 28 x 15 x 10 cm

製品コード	カラー	重量
434103	レッド	181 g
434102	ブルー	181 g
434105	ブラック	181 g

リッターパック



ベルト、テnderストラップ、ウェビング、ゴーグルなど、バスケットストレッチャーと一緒に使用するものを収納するパックです。



特長

- バスケットストレッチャーのレールに直接取り付けられるベルクロ付きストラップを装備。
- 持ち手とカラビナループを一体化。
- 強度が高い耐水性の1,000デニールのコーデュライロンを使用しています。

容量: 18 L

寸法: 51 x 18 cm

製品コード	カラー	重量
432401	オレンジ	354 g

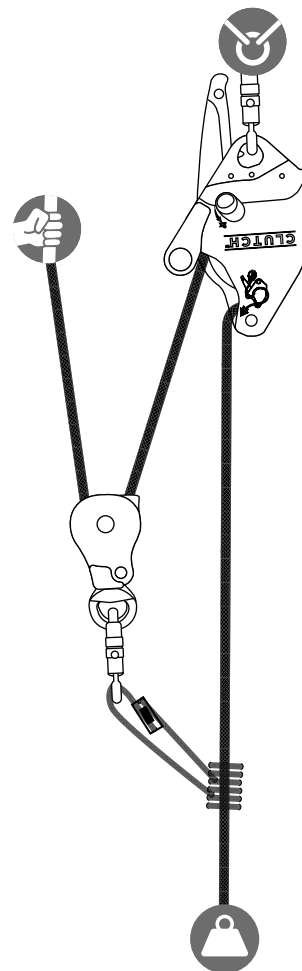

システム&キット

用途に応じて、ハードギア、ロープ&ウェビング、バッグ、搬送器具などを組み合わせたキットを提供致します。長年の経験から迅速性、安全性、効率性を考慮した最適な設定を実現しました。

CSR² プーリーシステム™



UL CLASSIFIED TO NFPA 2500 (1983)
- GENERAL USE

狭所での活動やロープアクセスなど、頑丈なプーリーシステムが必要な場合に適しています。

特長

- CSR²プーリーのロック機構は、負荷が掛かった状態でも解除でき、狭所での活動を効率的に行うことができます。
- ロック機構を遠隔操作するため、4mm幅のナイロン製アクセサリコード（152cm）が付属しています。
- システムの両端にはアルミ製スイベルがあり、ラインの振れを解消します。
- 11mmまたは12.5mmのスタティックプロ ライフラインと適合しています。
- プーリーは、航空機グレードのアルミを削り出して製造しています。
- すぐに使用できるように、システムを設定した状態で提供されます。



CSR²プーリーシステム
12.5 mm スタティックプロ ライフライン

構成品

- CSR² プーリー
- CSR² ダブルプーリー
- 60 m/12.5 mm スタティックプロ ライフライン（レッド）または
- 60 m/11 mm スタティックプロ ライフライン（ブルー）
- プロシリーズアルミ スクリューロック カラビナ（2）
- #3ロープバッグ（製品コード 500102）
- #2ロープバッグ（製品コード 500103）

3σMBS: 40kN

製品コード	カラー	ロープ	重量
500102	レッド	12.5 mm	11.3 kg
500103	ブルー	11 mm	9.3 kg



CSR² プーリーシステム
11 mm スタティックプロ ライフライン

ハーネス&ベルト

ハードギア

ロープ&ウェビング

アンカーデバイス

エスケープ

エアオペレーション

バッグ

システム&キット

ウォーターレスキュー

搬送器材

パーソナルギア

| システム&キット |

ダブルクラッチ TTRS キット



ダブルクラッチTTRS（ツインテンションロープシステム）キットは、ロープレスキューにおいて最適な牽引、降下を実現します。ミラー構成やネスト構成用に設計された、カラーコード付きリグテックパックを2個含んでいます。構成品により11mm G11で60mのメカニカルアドバンテージシステムを設定することができます。ツインテンションロープシステムを迅速かつ効率的に展開するために必要なものがすべて含まれています。

ダブルクラッチ TTRS キット 11mm



リグテックパック



リグテックパック



x2
クラッチ



x2
DNA カラбина



x6
プロシリーズ
スクリューロック

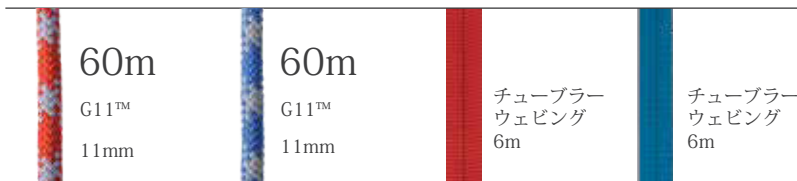

x2
アンカープレート



エッジパッド - XL



ウルトラプロ
エッジプロテクター



x4
PMP
スイベル
プーリー



x4
ソールループ プルージック



x2
ファーストリンク アンカーストラップ M
アンカーストラップ スリーブ M

製品コード 501411

ダブルクラッチ TTRS キット 12.5 mm



リグテックバック



ロープバッグ #2
レッド、ブルー



x2
クラッチ



x2
DNA カラбина



x6
プロシリーズ
スクリューロック



x2
アンカープレート



60m

スタティック
プロ

12.5mm



60m

スタティック
プロ

12.5mm



チューブラー
ウェビング
6m



チューブラー
ウェビング
6m



x2

エッジパッド-XL



x2

ウルトラプロ
エッジプロテクター



x4

PMP
スイベル
プーリー



x4

ソーループ ブルージック



x2

ファーストリンク アンカーストラップ M
アンカーストラップ スリーブ M

製品コード 501413

クラッチを用いた ツイン テンション ロープシステム

クラッチを2台使用したツイン テンション ロープ システム (TTRS) では、2本のラインに張力を分割することができ、リスクを軽減します。

万が一、1本のロープに障害が発生した場合でも、従来のスラック ビレイ ラインのように1本のラインに100%荷重が掛かることがないため、システム内の衝撃や伸びを抑えることができます。

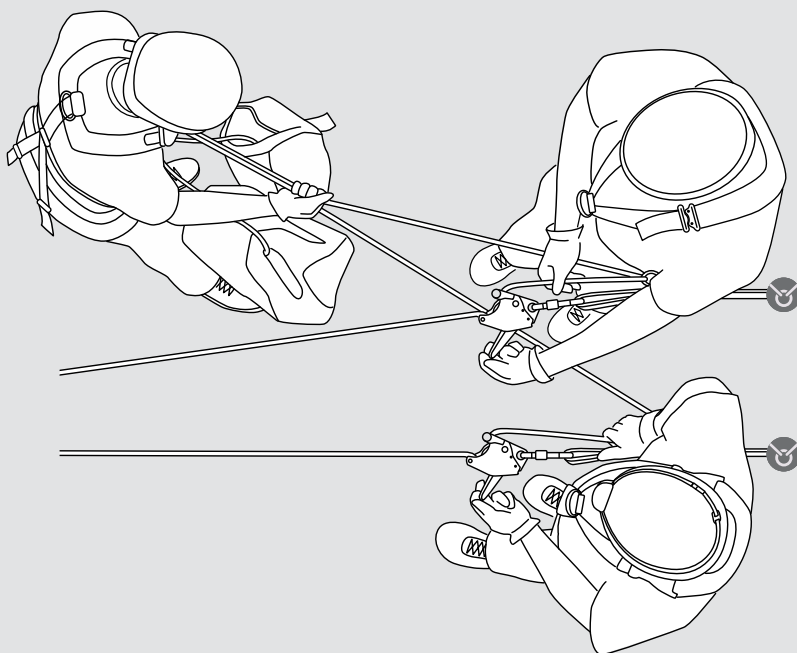

ダブル クラッチ テクニク

ダブル クラッチ TTRS キットには、DNA ANSIカラビナが2つ付属し、2台のクラッチをアンカープレートに接続することができます。

ダブル クラッチ テクニクでは、2つのロープシステムを1人で制御、監視することができ、張力の共有が可能になります。その結果、リスクを抑え、人員削減に貢献します。

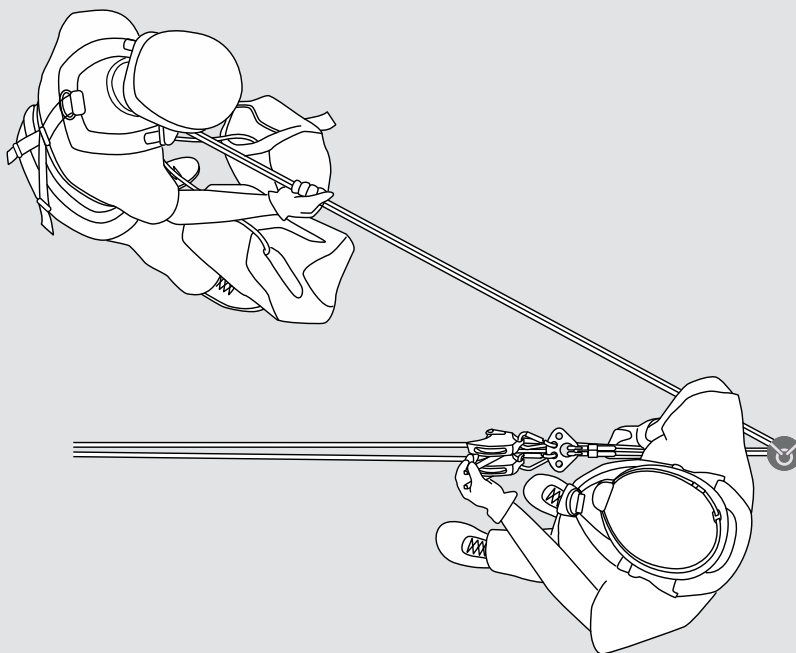

ビクティム ピックオフキット

要救助者を救助者のシステムに装着し、降下または牽引による救出を行うための器材が含まれています。ピックオフストラップはビクティムハーネスに取り付けることができ、ハーネスに付属するバッグに収納することができます。



製品コード 500108

ウイングマン™ システム

USA
MADE



UL CLASSIFIED TO NFPA 2500 (1983)
- GENERAL USE

ロープを止めるためのラチェット式シーブと、オペレーターが荷重下で開閉できる複合ハンドルまたはウイングを組み合わせ、リリース時の微調整が可能です。荷重下では、シーブを完全に引き寄せた状態でも、片手でウイングを操作し、もう片方の手でロープを操作することで、容易にリリースできます。

特長

- 内部ラチェットとシーブは、ロープの保持を最大化するように設計されています。
- 4:1または5:1のメカニカル・アドバンテージ。
- 高効率のボールベアリング・プーリー。
- 複数のコネクターに対応するアルミ削り出しのスイベルアタッチメントポイントを装備しています。
- 15mの8mm低伸長HTPロープにより、3.7mのシステム延長が可能です。
- ロックバックル付きのバリスティックナイロン製キャリングバッグ入り。



製品コード	重量	破断荷重
720600	1.5 kg	45 kN

ハーネス&
ベルト

ハードギア

ロープ&
ウェビング

アンカー
デバイス

エスケープ

エア
オペレーション

バッグ

システム&
キット

ウォーター
レスキュー

搬送器材

パーソナル
ギア

アズテック プロシリーズ® システム



UL CLASSIFIED TO NFPA 2500 (1983)
- GENERAL USE

世界中で使用されている AZTEK (Arizona Technician's Edge Kit) は、1つのバッグに100以上のリギングソリューションを備えています。非常に汎用性の高いツールで、リギング器材をシンプル、効率的、軽量、小型に保つという哲学を反映しています。各コンポーネントは慎重にテストされ、現場ですぐに配備できるように設定された状態で提供されます。



ソリューション

- バケットストレッチャーの介助者の位置を素早く調整
- 高角度のバケットストレッチャーのスクープ
- 単独でのピックアップ
- 結び目を簡単に通過させることができる
- 荷重が掛かった状態で乱れた器材を修正する
- 荷重の移動
- ダイナミックフィックスブレーキを確立する
- プリテンションバックタイ
- リダイレクトアンカー
- 移動制限を設ける
- ダイナミックディレクショナル
- ダイナミックロー
- 搬送システム
- 高角度の介助者のテザー
- ロードリリースヒッチ
- パーソナルメカニカルアドバンテージ
- テンション・ガイディング

構成

- アズテック オムニプリーセットブルー(1) オレンジ(1)
- クイックピン
- アズテック プロシリーズ コード
- アズテック エッジプロ チューブラーウェビングブルー
- プロテック アルミ オートロックカラビナ (キーパーピン付き)
- アズテック バウンドループ ブルージックオレンジ (直径6 mm)
- アズテック バウンドループ ブルージックブルー (直径6 mm)
- アズテック バウンドループ パーセルブルー (直径6 mm)
- クイックリンク オーバル(直径7 mm)
- アズテック プロシリーズバッグ

製品コード	製品名	3σMBS	重量
500104	アズテック プロシリーズシステム	36 kN	2 kg
300320	アズテック クイックリリースピン	NA	14 g

アズテックプロシリーズ® LT システム

USA
MADE



UL CLASSIFIED TO NFPA 2500 (1983)
- GENERAL USE



アズテックプロシリーズシステムをコンパクトにしたシステムです。

直径8mm、長さ 8.5mのアズテックプロシリーズコードが含まれ、セット・オブ・フォーを最大182cmまで延長でき、38 kNのMBSをもつ4：1または5：1のメカニカルアドバンテージを提供します。また、プロテックオートロックカラビナ2個、スィベルエンドに取り付けるキーパーピンを装備しています。

ソリューション

- 高角度での介助者のテザー
- 高角度でのリッタースクープ
- 一人でのピックアップ
- パーソナル メカニカル アドバンテージ
- ノットパッシング
- 荷重の移動
- 荷重が掛かった際の器材の向きの修正
- ダイナミック フィックス ブレーキの確立
- プリテンションバックタイ
- リダイレクト アンカー
- ロードリリース ヒッチ
- テンション ガイディング

構成品

- アズテック オムニプリーセット ブルー、オレンジ 各1個
- クイックピン
- アズテック プロシリーズコード 直径8 mm 8.5 m
- プロテック アルミ オートロック カラビナ キーパーピン付き (2)
- アズテック バウンドループ プルージック ブルー 直径6 mm
- アズテック バウンドループ パーセル ブルー 直径6 mm
- アズテック ストレージバッグ

製品コード	3σMBS	重量
500106	36 kN	1.3 kg

ハーネス&
ベルト

ハードギア

ロープ&
ウェビング

アンカー
デバイス

エスケープ

エア
オペレーション

バッグ

システム&
キット

ウォーター
レスキュー

搬送器材

パーソナル
ギア

クラッチ/MPD ツインキット

USA
MADE



UL CLASSIFIED TO NFPA 2500 (1983)
- GENERAL USE

- CMCレスキューのオリジナルバッグに、2台のクラッチ 11mmまたは2台のMPD 11mmがセットされています。バッグにはパッド付のウエストベルトと手持ち用のハンドルが取り付けられています。ジッパー付きの外ポケットには、関連する機材を入れることができます。
- メインとビレイラインの両方にクラッチを使用すると、その役割を素早く交代することができます。
- クラッチ/MPDのロープ径は選択可能です。ご注文の際にご指示ください。



x2

クラッチ 11mm



x1

MPD/クラッチ ツインバッグ



x2

MPD 13mm



x1

MPD/クラッチ ツインバッグ



x2

プロシリーズ アルミ ロッキング
D カラビナ



x3

プロテック スクリューロック
カラビナ



x2

プロシリーズ アルミ ロッキング
D カラビナ



x3

プロテック スクリューロック
カラビナ



x3

レスキュー プーリー シングル



x3

ソーループ プルージック46cm



x3

レスキュー プーリー シングル



ソーループ プルージック46cm

製品コード 500831

製品コード 500830

トラックコーチ クラッチ リギングキット

メインラインやビレイシステムを設定するのに必要なハードギアをセットにしたキットです。ケースは地面に置いたり、内蔵のガターフックで車から吊り下げることができます。ケースを閉じると、車内のキャビネットや座席の後ろに収まります。

特長



トラック
コーチ

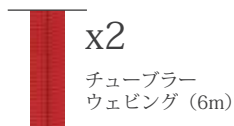

x2
チューブラー
ウェビング (6m)



x2
ソーンブルージュック



x2
ファーストリンク アンカーストラップ M
アンカーストラップスリーブ M



ウルトラプロ
エッジプロテクター



エッジパッド - XL



x2
クラッチ



スイベル
ダブルプーリー



x3
PMP
シングルプーリー



x5
プロシリーズ
スクリュアロック

製品コード 501137(クラッチ11mm)

製品コード 501138(クラッチ13mm)

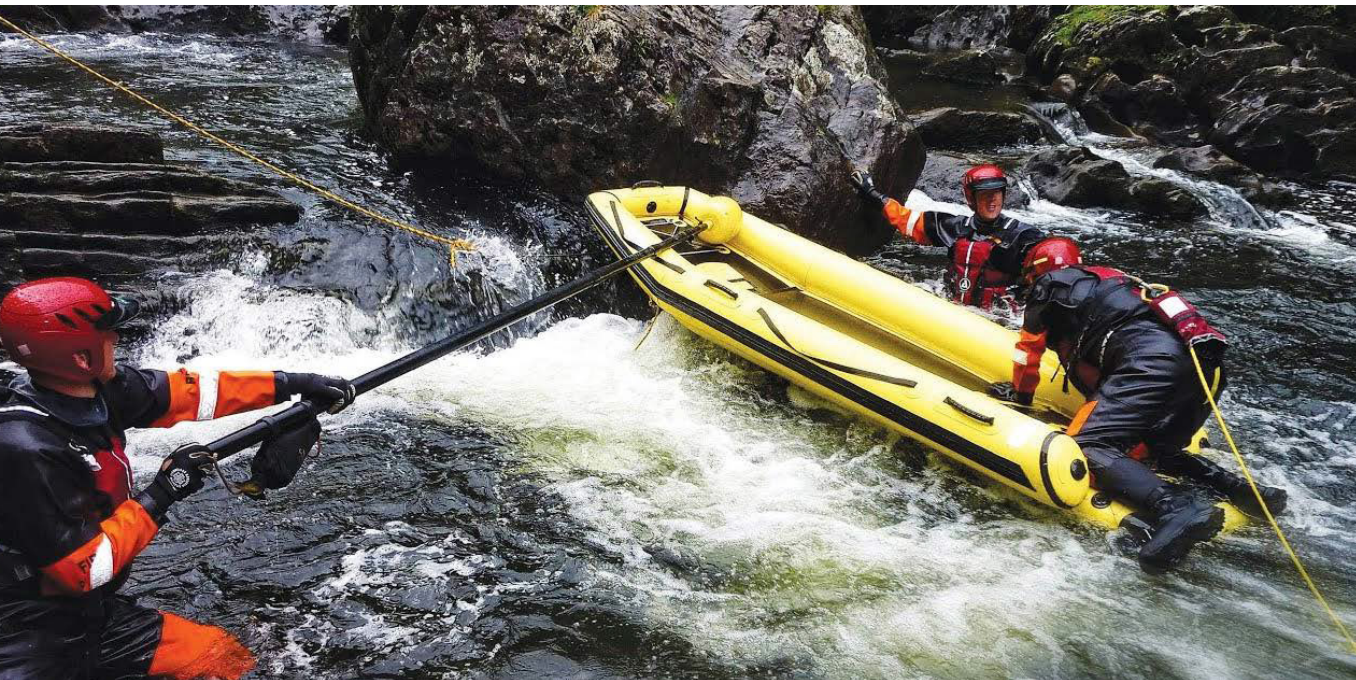

ウォーターレスキュー

プロフェッショナルユーザーは、器材の信頼性と耐久性が、自分自身と要救助者の安全にとって重要な環境で働いています。そのため、人命救助を行う間、常に高いパフォーマンスを発揮できるような器材の提供に努めています。

私たちが提供するものは、単なる製品ではありません。信頼できるソリューションを提供するため、研究、設計、テスト、製造を行なっています。研究や製品プロトタイプ的设计から、製品テスト、生産、品質保証まで、開発・製造全体を管理しています。

NFPA スローライン



UL CLASSIFIED TO NFPA 2500 (1983) -
THROWLINE

特長

- コアは、ダイニーマ製。シースは、ポリプロピレン製です。
- カラーは、視認性に優れたブライトイエローです。

水難救助用フロートとしてNFPAの認証を取得しています。



製品コード	直径	3σMBS	重量/30.5m
293387	8 mm	15 kN	907 g

SRT スローライン



特長

- 浮力があり、視認性の高いロープです。
- 耐摩耗性のナイロン製シース、ポリプロピレン製のコアで構成されています。
- しなやかでコンパクトなため、スローバッグに収納できます。
- 強度が高く、握りやすいため、対角線での張力設定、ボートラインに適しています。

直径が9.5mmあるため握り易い、水難救助用ロープです。



製品コード	直径	MBS	重量/30.5m
292957	9.5 mm	13 kN	1.8 kg

レティライン™ スローライン



特長

- 中空の網目構造、ポリプロピレン製です。
- 取り扱いがしやすく、バッグへの収納も容易です。
- カラーは、水中および陸上での視認性に優れた赤・白のストライプです。



製品コード	直径	MBS	重量/30.5m
292763	11 mm	10 kN	1 kg

テフェルベルガー リバーレスキュー ロープ



特長

- プルージック、アセnder、プーリーなどのハードギアと適合性があります。
- コアはポリオレフィン製。シースは耐摩耗性のあるナイロン製です。

ライフラインとしての高い耐荷重性と浮力を備えています。



製品コード	直径	MBS	重量/30.5m
293220	11 mm	16.45 kN	2.3 kg

ハーネス&
ベルト

ハードギア

ロープ&
ウエビング

アンカー
デバイス

エスケープ

エア
オペレーション

バッグ

システム&
キット

ウォーター
レスキュー

搬送器材

パーソナル
ギア

SRT スローライン バッグセット



3種の長さスローラインとバッグのタイプから選択できます。持ち手により簡単かつ正確に投げることができ、ボートやPFDにバッグを取り付けるためのクイックリリースバックルも装備しています。また浮力のあるポリエチレンディスクを装備しています

製品コード	長さ	種別	カラー	重量
291100	30 m	メッシュ	イエロー	1.7 kg
291250	15 m	パッククロス	オレンジ	907 g
291275	23 m	パッククロス	オレンジ	1.4 kg



スローライン バッグ



紫外線に強く、強度の高いメッシュバッグとパッククロスのスローライン用バッグです。



製品コード	サイズ	モデル	カラー	容量 NFPAスローライン	容量 SRT	容量 レディライン	重量
433075	L	メッシュ	イエロー	56 m	33 m	30 m	153 g
433135	S	パッククロス	オレンジ	15 m	N/A	N/A	106 g
433150	M	パッククロス	オレンジ	23 m	15 m	14 m	117 g
433175	L	パッククロス	オレンジ	30 m	23 m	21 m	150 g
433574	S	EZ スタッ フバッグ	イエロー	23 m	15 m	14 m	119 g

EZ-スタッフバッグ™ スローライン バッグセット



ロープが収納された状態で自立し、開いた状態を維持します



特長

- スローライン15mを搭載しています。
- ロープを掴みやすくするため、高さを抑え内部のスペースを広くしています。
- 上部のクイックリリースハンドルにより、正確に投げることができ、PFDやベルトに装着することができます。
- 蛍光ストライプにより、暗所での視認性を向上させています。
- フロートが内蔵されています。

製品コード	ロープ長さ	カラー	重量
291550	15 m	イエロー	567 g

ウォーターレスキュー テザー

PFDに取り付けて使用するウォーターレスキュー用アタッチメントです。

特長

- バンジーを内蔵した幅25mmのチューブラーウェビングです。
- 状況に応じてPFDとラインを接続することができます。
- ブライトダブルロックングコネクターが付属しています。

強度：11 kN



製品コード	長さ	カラー	重量
201707	117 cm	イエロー	227 g

NFPA スローライン バッグセット



スローラインとパッキングロスバッグのセットです。直径8mmのロープのため、コンパクトなバッグセットを実現しました。



カラー: オレンジ

製品コード	長さ	重量
291750	15 m	539 g
291775	23 m	765 g

レディライン™ スローライン バッグセット



クイックリリースストラップと投げやすい上部の持ち手が特徴です。ポリエチレンのディスクにより浮力があります。



カラー: オレンジ

製品コード	長さ	重量
291350	15 m	822 g
291375	23 m	1.2 kg

レスキューポールキット

EN 362:2004 A/T, EN 12275:2013 K/T

水難救助を迅速、安全、効率的に行えるよう、設計されています。レスキューポールは、強度を備えたカーボンコンポジット製です。複数のアクセサリを備えた汎用性の高いシステムです。

特長

- 3種の長さのレスキューポールは、伸縮式です。
- 用途に応じて先端にフロート、回収、アクセスツールを装着して使用します。

構成品

- カーボンレスキューポール (9m、13m、17m)
- クルック
- グラップラー
- ボディフック
- プロスネア
- クランピングフロート
- フローテーションカラー
- スカフフック キャラゴ
- ポールバッグ
- キットバッグ



製品コード	製品名	延長時	収納時	重量
05RRUP9	カーボンレスキューポール	9 m	2.1 m	3.1 kg
05RRUP13	カーボンレスキューポール	13 m	2.4 m	4.7 kg
05RRUP17	カーボンレスキューポール	17 m	2.6 m	5.2 kg



クルック

グラップラー

ボディフック

プロスネア



クランピング
フロート

フローテーション
カラー

スカフフック
キャラゴ

キットバッグ

製品コード	製品名
05RRUKP13	レスキューポール コンプリートキット 13m
05RRF	サーチ&レスキュー クランピングフロート
05RRCK	サーチ&レスキュー クルック
05RRBHK	サーチ&レスキュー ボディフック
05RRPS	サーチ&レスキュー プロ スプリングスネア
05RRFC	サーチ&レスキュー フローティングカラー
05RRPB	サーチ&レスキュー ポールバッグ
05RRKB	サーチ&レスキュー キットバッグ
05RRGP	サーチ&レスキュー グラップラー
05RRLCO	サーチ&レスキュー スカフフック

ロッカ ドライスーツ セーフティブーツ

EN ISO 20345

ドライスーツや長時間の水中での使用を想定して設計されたSafequip社製のウォーター セーフティ ブーツです。内側にゆとりがあり、ドライソックスとの併用に最適です。

Boa®クイックリリース クロージャー メカニズムを含む様々な機能を備えており、靴紐の引っ掛かりの危険性がある場所での使用に適しています。

ソールは、耐穿刺性、耐滑性に優れたビブラム製の高密度ソールを採用しています。

特長

- クイック リリース クロージャー システム：締め付け時の圧を均等に分散します。また、脱着が容易です。
- アッパー：合成皮革製です。耐熱性と耐摩耗性が高いケブラーで縫製しています。
- つま先：ポリウレタン製の保護ガードを装備しています。耐荷重は、15kNです。
- ヒール：ポリウレタン製の保護ガードを装備しています。
- メッシュドレナージにより、ブーツ内に入った水を排出します。
足の甲側・内側に排水口
足の甲側・メッシュ部分
- ソール：ビブラム製の高密度ソールです。耐久性、静電気防止、耐油性が高い仕様です。
- ミッドソール：強度の高いケブラー繊維を採用し、釘などの貫通を防止します。穿刺耐性は 1100N以上です。



製品コード	サイズ
05SAF42040	6 (24.5cm)
05SAF42040-07	7 (25.5cm)
05SAF42040-08	8 (26.5cm)
05SAF42040-09	9 (27.5cm)
05SAF42040-10	10 (28.5cm)
05SAF42040-11	11 (29.5cm)

アイオニック ベンチャープロ キットバッグ

1000デニール PVCを使用したSafequip社製のウォーターレスキュー用バッグです。

特長

- 両端にメッシュの排水孔を装備しています。
- ロールアウト式のチェンジングマットを装備しています。
- IDポケットと反射マークがあります。
- 取り外し可能な収納バッグが付属しています。
- ショルダーストラップ、グリップハンドル、リュックサック用ストラップ、エンドリフトハンドルを装備しています。

製品コード	寸法
05SAF44008RED	85cm x 43cm x 43cm



ハーネス&
ベルト

ハードギア

ロープ&
ウェビング

アンカー
ディバイス

エスケープ

エア
オペレーション

バッグ

システム&
キット

ウォーター
レスキュー

搬送器材

パーソナル
ギア

アイオニック レスキュープロ PFD

ISO EN: 12402-5, 12402-6

取り外し可能なツイン クロッチ ストラップを装備した Safequip社製のPFDです。クイックリリースハーネスを内蔵しています。

特長

- 固有浮力は、100N以上です。
- 内部：スーパーソフトフォーム（ポリウレタン）
- アウターシェル：600デニールのポリエステル
- 2本のサイドストラップ、ウエストベルトでサイズを調整できます。
- 水抜きリング、装備リング、スローバッグ用リングを装備しています。
- ラッシュタブを前に3個、後ろに1個を装備しています。
- 反射パネル（SOLAS認定）を装備しています。
- IDラベル設置可能です。

カラー：レッド

製品コード	サイズ	寸法	体重
05SAF30012	S/M	80-100cm	50kg+
05SAF30012L	L/XL	100-110cm	70kg+
05SAF30012XXL	XXL/XXXL	110-130cm	90kg+



アイオニック ネオ カーボンレックス グローブ

スーパーストレッチ ネオプレンを使用したSafequip社製ウォータレスキュー用グローブです。

特長

- 厚みは、2mmと4mmの2種があります。
- サイズは、S、M、L、XL、XXLの5種です。
- 掌はケブラーで補強し、耐熱性と耐摩耗性があります。
- 内側に縫い目のないデザインです。
- 作業がしやすい、指先のカーブデザインです。
- 4mm厚：手首は、マジックテープ式です。
- 2mm厚：脱着のしやすいデザインです

製品コード	サイズ	厚み
05SAF40041	S	2 mm
05SAF40041M	M	2 mm
05SAF40041L	L	2 mm
05SAF40041XL	XL	2 mm
05SAF40041XXL	XXL	2 mm
05VVSFAF40020	S	4 mm
05SAF40020M	M	4 mm
05SAF40020L	L	4 mm
05SAF40020XL	XL	4 mm
05SAF40020XXL	XXL	4 mm



ニトロXT ウォーター ヘルメット

EN ISO 1385 : 2012

アウターシェルに高性能ABS樹脂を採用したSafequip社製のウォーターレスキュー用ヘルメットです。

特長

- ライニングは、ソフトEVAフォームのため、快適性と断熱性を実現しました。
- ラチェットでサイズ調整が可能です。
- 頭部の側面と耳を保護するホールカットデザインです。

カラー：ホワイト

製品コード	サイズ	寸法
05SAF46030	S	56-58 cm
05SAF46030M	M	58-60 cm
05SAF46030L	L	60-62 cm
05SAF46030XL	XL	62-64 cm



アイオニック ラピッド チタン ナイフ

ランヤード、PFD、BCDに装着可能なSafequip社製のウォーターレスキュー用ナイフです。

製品コード	全長	刃渡り
05SAF47014	17 cm	8 cm



アイオニック ウォーターレスキューキット

以下の製品で構成されたウォーターレスキューのキットです。

構成品

- ニトロXT ウォーター ヘルメット
- アイオニック ラピッド チタン ナイフ
- アイオニック レスキュープロ PFD
- アイオニックX2 ネオ カーボンレックス グローブ
- ロッカ ドライスーツ セーフティブーツ
- EZ-スタッフバッグ スローラインバッグセット

製品コード 05SAF90000

ハーネス&
ベルト

ハードギア

ロープ&
ウェビング

アンカー
デバイス

エスケープ

エア
オペレーション

バッグ

システム&
キット

ウォーター
レスキュー

搬送器材

パーソナル
ギア

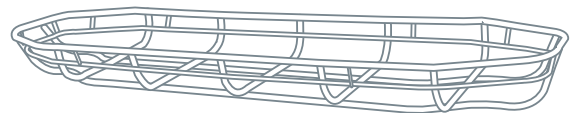

搬送器材

要救助者を第一に考え、保護と迅速な救出という、2つの目的の達成をサポートします。固定器具は、クイックコネクタブックルや色分けされたウェビングにより、安全かつ効率的に要救助者を固定します。ストラットロードの接続部は、岩壁などの障害物を乗り越える際に使用します。また、車輪を取り付けることで、起伏の激しい場所でも移動が可能です。リッターシールドは風雨から要救助者を保護し、リッターハーネスは垂直方向の吊り上げやヘリコプターでの救助に貢献します。安全性、迅速な展開、快適な搬送を実現するため、設計されています。

タイタン ステンレス製 バスケット ストレッチャー

CE  UL CLASSIFIED TO NFPA 2500 (1983) - LITTER

ミリタリースタイルの標準的なバスケットストレッチャーです。ステンレス製です。

特長

- ストラッドロード™アタッチメントポイントは、カラビナやブライドルを上部のレール内に収納することができます。
- 直径26mmのトップレールは取り扱いがしやすく、長時間の運搬をサポートします。
- ネット部は、紫外線による劣化が少なく、化学薬品に強い高密度ポリエチレン製です。
- バックサポートは、超高分子量ポリエチレン製で、紫外線による劣化を抑制します。



- バックボードを設置できる幅を確保しながら、サイドに勾配を設けて全体の幅を小さくしています。
- 幅が狭く、角が丸みを帯びているため、狭所での操作性に優れています。
- 4本のストラップが付属しており、素早く装着できます。

3σMBS：垂直：32.2 kN 水平：16 kN

製品コード	モデル	長さ	幅	高さ	耐荷重	重量
726100	テーパー	212 cm	59 cm	18 cm	11 kN	14 kg

タイタン スプリット ステンレス バスケット ストレッチャー

CE  UL CLASSIFIED TO NFPA 2500 (1983) - LITTER

分離型のステンレス製バスケットストレッチャーです。

特長

- 組み立てと分離を容易に行えます。
- 組み立ては、底部のヒンジで結合した後、トップレールに設けられたロック機構で固定します。
- ロック機構にはピンを使用していないため、紛失のリスクがありません。
- 分離時の長さは114cm以下です。

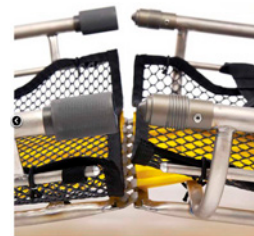

3σMBS：垂直：32.2 kN 水平：16 kN

製品コード	モデル	長さ	幅	高さ	耐荷重	重量
726103	テーパー	212 cm	60 cm	19 cm	11 kN	16 kg

ハーネス&
ベルト

ハードギア

ロープ&
ウェビング

アンカー
ディバイス

エスケープ

エア
オペレーション

バッグ

システム&
キット

ウォーター
レスキュー

搬送器材

パーソナル
ギア

タイタン チタン製 バスケット ストレッチャー



UL CLASSIFIED TO NFPA 2500 (1983)
- LITTER

チタン製のため、ステンレス製より軽く、かつ強度を備えています。

特長

- タイタンステンレス製バスケットストレッチャー（一体型）の機能を備えています。
- 3σMBS：垂直: 24.9 kN 水平: 13.7 kN

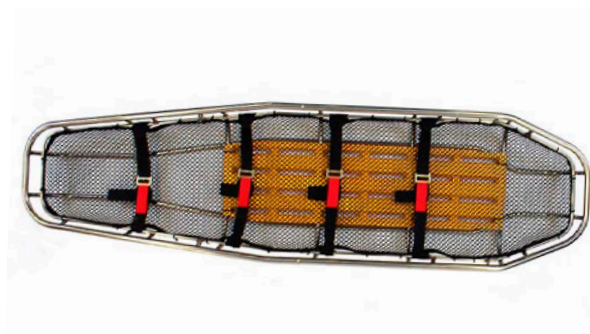

製品コード	モデル	長さ	幅	高さ	耐荷重	重量
726112	テーパー	212 cm	59 cm	18 cm	11 kN	7.8 kg

タイタン スプリット チタン製 バスケット ストレッチャー



UL CLASSIFIED TO NFPA 2500 (1983)
- LITTER

バックカントリーやヘリコプターでの活動に適したチタン製の分割型バスケットストレッチャーです。

特長

- タイタン ステンレス製バスケットストレッチャー（分離型）の機能を備えています。

3σMBS：垂直: 24.9 kN 水平: 13.7 kN



製品コード	モデル	長さ	幅	高さ	耐荷重	重量
726117	テーパー	212 cm	60 cm	19 cm	11 kN	8.5 kg



ストラットロード アタッチメントポイント

特許を取得しているストラットロードアタッチメントポイントは、カラビナやリフティングブライドルをトップレールの内側に固定し、崖や岸壁での摩耗から保護します。また、ストラットロードは、カラビナの背面に沿って引っ張り方向を変え、強く引くことができます。ストラットロードの厚さは6mmで、内側の縁は丸みを帯びているため、ソフトアタッチメントも選択できます。すべてのステンレス製およびチタン製バスケットストレッチャーに標準装備されています。

ピナクル チタン製 バスケット ストレッチャー



UL CLASSIFIED TO NFPA 2500 (1983) - LITTER

特長

- 狭所でのレスキュース用として設計されています。フレームはチタン製のため、軽量です。
- 一体型、分離型の2つのモデルがあります。
- 分離型を接続するコネクタは、シンプルな構造のため、故障を抑制します。
- 垂直吊りの際にカラビナを取り付けるポイント「ストラットロード」が4か所に設けられています。
- ネット部は、紫外線による劣化が少なく、化学薬品に強い高密度ポリエチレン製です。
- バックサポートは、超高分子量ポリエチレン製で、紫外線による劣化を抑制します。

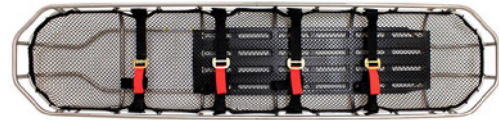

メインフレームの直径：19mm

使用温度：-54℃から93℃

製品コード	モデル	長さ	幅	高さ	耐荷重	重量
11-4000	一体型	209 cm	50 cm	18 cm	408 kg	6.7 kg
11-4001	分離型	212 cm	50.5 cm	18.5 cm	408 kg	7.6 kg

スパルタン チタン製 バスケット ストレッチャー



UL CLASSIFIED TO NFPA 2500 (1983) - LITTER

特長

- チタン製の分離タイプのバスケットストレッチャーです。
- シェルは高密度ポリエチレン製でフレーム部が埋め込まれた形状のため、地上や雪上を引き摺ることができます。
- 4点吊り用カラビナ ポイントにストラットロードが設けられています。
- 下側のフレーム及びポストは、ウェビングによる要救助者の縛着（ラッシング）を行うための十分な強度があります。
- 底に敷いてあるクローズド セルフォームのクッション材は水が浸透せず、洗浄剤にも耐性があります。
- コレットの緩みを防止するロックセーフ機構が設置されています。
- パススルータイプの要救助者固定ベルトが4本が標準装備されています。



メインフレームの直径：19mm

製品コード	モデル	長さ	幅	高さ	耐荷重	重量
11-0127TI	分離型	218 cm	62 cm	19 cm	11 kN	10 kg

ハーネス&
ベルト

ハードギア

ロープ&
ウェビング

アンカー
ディバイス

エスケープ

エア
オペレーション

バッグ

システム&
キット

ウォーター
レスキュー

搬送器材

パーソナル
ギア

ミュール2 リッターホイール



大型で軽量のホイールにより、砂地、草地、砂利道、ガレ地で衝撃を吸収しながら搬送することができます。



特長

- ラatchet式固定システム：2本のストラップと2つのゴム製フックで固定します。
- 調節可能なハンドルは、ワイヤーランヤードのクイックリリースピンで所定の位置に固定できます。
- アルミ製フレームにステンレス製車軸を装備しています。
- ホイールは、取り外してフレーム内に収まるので、コンパクトに収納・運搬できます。
- 1ホイールと2ホイールのモデルがあります。

寸法

展開時：245 x 70 x 70 cm

収納時：93 x 70 x 47 cm

耐荷重：227 kg

製品コード	モデル	重量
0306270021 (11-2220-G)	1ホイール Sフックタイプ	21 kg
030627004 (11-2224-G)	2ホイール Sフックタイプ	19 kg

バーティカルリフト リッターハーネス



狭所や狭い開口部で使用バスケットストレッチャーを使用できるように設計されています。

特長

- 高いアンカーポイントがない場所でエッジを越えた移動をサポートします。
- リスクと人手を軽減し、要救助者のケアを向上させることができます。
- スプレッダーバーにより、バスケットストレッチャーの前方部がエッジを通過する際、サイドストラップの間に回転させることができます。
- 調整バックル付きのストラップは、幅25mm、引張強度26.7kNです。
- デルタ クイックリンクのアタッチメントポイントが付属しています。

製品コード	カラー	重量
724133	オレンジ	1.3 kg

ペイシェント タイイン システム



要救助者を簡単に素早く固定する作業をサポートします。

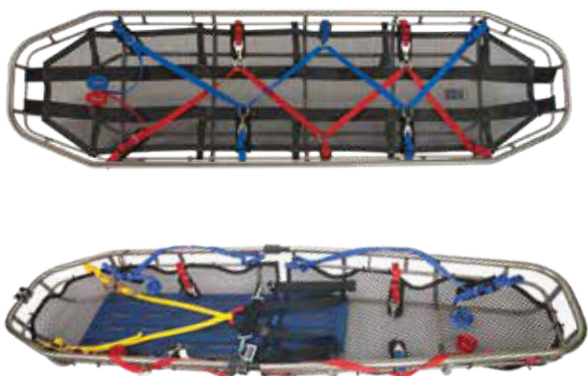

特長

- 軽量で要救助者の状態に合わせて調整可能です。一体型、分離型のバスケットストレッチャーに対応しています。
- バックボードに乗った要救助者にも使用可能です。
- 色分けされたウェビングにより、素早く直感的に固定することができます。
- ベルビックハーネスは、垂直吊りの状態で要救助者の体重を支え、固定することができます。収納バッグが付属しています。

製品コード	種別	カラー	重量
724151	一体型	レッド/ブルー	1.2 kg
724152	分離型	レッド/ブルー	1.3 kg
724153	ベルビックハーネス	イエロー/ブラック	1.1 kg

リッターシールド



要救助者への視認性を損なうことなく、落石、悪天候から要救助者の顔や頭部を保護します。



特長

- バスケットストレッチャー上部のレールに取り付けます。
- クランプのピンを接続したまま、反転させバスケットストレッチャーに収納できます。
- ピンを外して、取り外すことができます。
- 側面は、ベルクロ式ストラップで固定できます。
- 透明で耐久性があり、耐衝撃性に優れた厚手のレクサン製です。

製品コード	種別	重量
740000	リッターシールド	1.4 kg
740017	22 mm クランプ スパルタン用	68 g
740012	35 mm クランプ モデル71用	85 g
740016	25 mm クランプ タイタン用	68 g

リッターシールド プラス



リッターシールドより高さがあります。



特長

- 取り付け用ブラケットは、殆どのバスケットストレッチャーに対応しています。
- バックボードを併用した場合も高さがあるため、要救助者の感じる閉塞感を低減します。
- 側面は、ベルクロ式ストラップで固定できます。
- 透明で耐久性があり、耐衝撃性に優れた厚手のレクサン製です。

製品コード	種別
740005	リッターシールド プラス タイタン用

ハーネス&ベルト

ハードギア

ロープ&ウェビング

アンカー
ディバイス

エスケープ

エア
オペレーション

バッグ

システム&
キット

ウォーター
レスキュー

搬送器材

パーソナル
ギア

ローアングル リッターハーネス



バスケットストレッチャーの外側に装着することで、カラビナをバスケットストレッチャーのレールに直接接続する場合に比べて、安定性が向上します。

特長

- 調整可能なサイドストラップのバックアップとして、ンターストラップがあります。
- サイドストラップは、バスケットストレッチャーの前部レールの下にあるクロスバーに取り付けます。
- 引張強度が44.5kNある、幅44mmのフラットウェブを使用しています。
- 殆どのバスケットストレッチャーに適合しています。
- ナイロン製の収納袋が付属しています。



製品コード	カラー	重量
724123	ブルー	992 g

リッター フローテーションカラー

特長

- 2ピースの構造で殆どのバスケットストレッチャーに素早く取り付けられます。
- 290Nの浮力があります。
- 耐久性に優れ、ラテックスフリーのPVCコーティングされたポリエステル製です。

バスケットストレッチャーに取り付けられ軽量のフロートです。

製品コード	カラー	長さ	重量
726210	イエロー	130 cm	1.4 kg

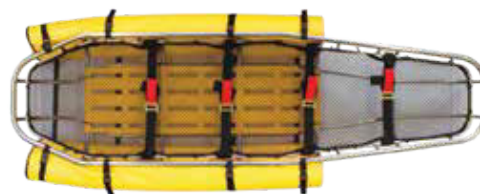

パーティカルストレッチャー



洞窟、工場の豎穴、マンホールなどの狭所での救助に適した、吊り上げ型ストレッチャーです。要救助者側には1000デニール、底部(外側)には1680デニールのコーデュラナイロンを採用し、軽量でありながら、高い強度と撥水性を有しています。

特長

- 内側にはフルボディーハーネスと垂直吊りを行う時に装着するフットレストが装備されています。
- 持ち手が6箇所装備され、担架として使用することができます。
- 芯材には柔軟で強度のある樹脂製シートを採用し、巻いてコンパクトに収納することができます。
- アウトースキッド(衝撃や摩耗に強い高密度ポリエチレン製)を底面に取り付け、地上を引きずって移動させることができます。



製品コード	製品名	寸法	重量	最大荷重 (水平吊上)	最大荷重 (垂直吊上)
030513002 (726600)	パーティカル ストレッチャー	202 x74 cm	7.5 kg	350 kg	250 kg
030010001	アウトースキッド				

プロシリーズ® リッター ハーネス

USA
MADE



UL CLASSIFIED TO NFPA 2500 (1983)
- GENERAL USE

特長

- レッグのパラシュートバックルは、独立した調整が可能です。
- 要救助者の状態に応じて、バスケットストレッチャーを最適な角度に調節することができます。
- 強度のあるOリングのタイインポイントを装備しています。
- テンダーライン(スタティックプロライフラン3m)と収納袋が付属しています。

カラビナは別売りです。

製品コード	カラー	3σ MBS	重量
724121	ブラック	66 kN	2.3 kg



レスキュー リッター ハーネス

USA
MADE

バックカントリーレスキューやエアオペレーションなど、軽量化が重視される高角度レスキュー用に設計されています。

特長

- レッグのパラシュートバックルは、独立した調整が可能です。
- 要救助者の状態に応じて、バスケットストレッチャーを最適な角度に調節することができます。
- システムロープを付属のデルタクイックリンク (54kN) に直接取り付けることができます。
- テンダーライン (スタティックプロライフライン3m) と収納袋が付属しています。

カラビナは別売りです。

製品コード	カラー	MBS	重量
724131	レッド/ブルー	32 kN	1.4 kg



ハーネス&
ベルト

ハードギア

ロープ&
ウェビング

アンカー
ディバイス

エスケープ

エア
オペレーション

バッグ

システム&
キット

ウォーター
レスキュー

搬送器材

パーソナル
ギア

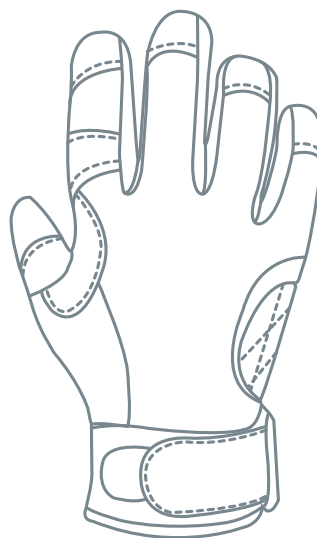

パーソナルギア

パーソナルギアは、安全の確保とパフォーマンスの向上において、非常に重要です。十分な保護がなければ、過酷な環境での活動は、心身に大きな負担が掛かります。最初は軽い不快感であっても、徐々にエスカレートして、時間のロスや苦痛、リスクに繋がります。

汎用性と機能性を備えたCMCの個人防護具は、安全性の確保と生産性の向上に貢献します。

エッセンシャル グローブ

手を保護すると同時にグローブをはめたまま、多岐にわたる作業をサポートします。

特長

- 指先と親指にタッチスクリーン用の生地を使用し、装着したまま画面を使用することができます。
- 親指の汗拭き用テリークロスは、汗や汚れを拭き取るのに適しています。
- 掌の表面のレザーは、高い耐久性を持ち、摩耗や過酷な条件から手を保護します。
- 2層目のレザーは、懸垂下降やハードギアの使用に耐えるように設計されています。
- ポイント構造により、指先までフィットし、手指の動作をサポートします。
- 内側は、通気性の良いメッシュ素材を採用し、手を涼しくドライに保ちます。
- 手首のベルクロでフィット感を調節できます。
- 手首のカフにはカラビナクリップがあり、使用しない時は、ハーネスやバッグに装着できます。

製品コード	カラー	サイズ
250401	グレー/ブラック	XS
250402	グレー/ブラック	S
250403	グレー/ブラック	M
250404	グレー/ブラック	L
250405	グレー/ブラック	XL
250406	グレー/ブラック	XXL



ハーネス&ベルト

ハードギア

ロープ&ウェビング

アンカー
ディバイス

エスケープ

エア
オペレーション

バッグ

システム&
キット

ウォーター
レスキュー

搬送器材

パーソナル
ギア

| パーソナルギア |

ラペル グローブ

特長

- 牽引時の保護のため、親指には2重の革を使用しています。
- 掌も耐摩耗性に優れた二重構造のため、熱、冷たさ、湿気、摩耗から保護します。
- 解剖学的に分割された第2層は、グリップの疲労を軽減します。
- ピタード・アーマーレザーとケブラー®繊維のステッチで強化しています。
- 背面にはスパンデックスを使用し、通気性を確保し、柔軟性と快適性を高めています。
- 手首に伸縮性のある素材を使用しています。
- 手首にカラビナループが縫い付けられ、ハーネスに掛けることができます。

結紮やハードギアの取り扱い時に必要なしなやかさと手の保護を実現しました。

製品コード	カラー	サイズ	重量
250201	ベージュ/ブラック	XS	146 g
250202	ベージュ/ブラック	S	146 g
250203	ベージュ/ブラック	M	146 g
250204	ベージュ/ブラック	L	146 g
250205	ベージュ/ブラック	XL	146 g
250206	ベージュ/ブラック	XXL	146 g
250252	ブラック	S	146 g
250253	ブラック	M	146 g
250254	ブラック	L	146 g
250255	ブラック	XL	146 g
250256	ブラック	XXL	146 g



リガーズ グローブ

特長

- 掌には合成皮革を使用し、人間工学的なデザインを採用することで、結紮やハードギアの取り扱いがしやすく、快適なフィット感を提供します。
- 背面にはメッシュ素材を使用し、快適さと涼しさを提供します。
- 手首に伸縮性のある素材を使用しています。
- 手首にカラビナループを縫い付け、ハーネスのギアリングに掛けることができます。
- 洗濯機で洗うことができます。

カラー: ブラック 重量: 106 g

製品コード	サイズ
250302	S
250303	M
250304	L
250305	XL
250306	XXL

手を保護しながら、操作性と耐久性を提供します。



ハーネス&
ベルト

ハードギア

ロープ&
ウェビング

アンカー
ディバイス

エスケープ

エア
オペレーション

バッグ

システム&
キット

ウォーター
レスキュー

搬送器材

パージナル
ギア

KASK スーパープラズマ HDヘルメット

ANSI Z89.1 / CSA Z94.1



HI-VIZ

レスキューやロープアクセス用に設計された、軽量、コンパクトで快適性を追求したイタリア製のヘルメットです。

サイズ: 51-62 cm

重量: 420 g

特長

- アルミ製の網で保護された10カ所の通気口により、通気性を確保しました。
- アウターシェルは、耐衝撃のある高密度ABS樹脂です。
- チンストラップは、4.98kNの破断強度があります。
- ヘルメットをハーネスに固定するための専用リングをサイドリトラクターストラップに装備。
- インナーシェルは、耐久性と装着性を考慮して設計しています。
- アップダウンシステムにより、高さと傾きを調節できます。
- ポリジーン®加工を施したインナーパッドは、バクテリアの繁殖を抑制します。
- Hi-Vizバージョンは蛍光色、反射ステッカー、ヘッドランプ用クリップを装備し、暗所での視認性を高めています。
- オプションのバイザーは3種あります。

製品コード	カラー
346200	ホワイト
346201	オレンジ
346202	ブルー
346203	レッド
346205	ブラック
346207	イエロー
346220	Hi-Viz ホワイト
346223	Hi-Viz レッド
346226	Hi-Viz ライム
346227	Hi-Viz イエロー

バイザー



重量: 70 g

製品コード	カラー
346409	スモーク
346415	クリア
346425	ミラー

KASKヘルメット デカールセット

夜間の視認性の向上とカスタマイズに使用します。

特長

- メーカー試験を通過した3M社製の反射デカール（シート）です。
- ファイヤーレスキュー、SARの2種類あります。
- 油性マジックでカスタマイズが可能な無地のデカールも付属しています。

カラー: シルバー

製品コード	名称
346701	ファイヤーファイター
346702	SAR



デュラコム™ ラジオ ハーネス



フィールドで使用する通信機器やツール収納できるチェストハーネスです。

特長

- 3つの調節可能なホルスターは、無線機、GPSユニット、予備バッテリーを収納できます。
- ノート、スマートフォン、フィールドガイド、ポケットナイフなどを収納できるサイドジップポケットを2つ装備しています。
- 203 x 229 mmのメインコンパートメントには、地図、タブレット、ハサミ、予備バッテリーなどを収納できます。
- 内側のポケットにフラグテープを収納し、ハトメを通して外側に取り出せます。
- ポケットライト用のアタッチメントループを装備。
- 左側のショルダーストラップには、アンテナキーパーを装備。
- 前面には2つのペンスリーブを装備。
- 1,000デニールのコーデュラナイロンを使用しています。



サイズ: 22 x 28 cm

製品コード	カラー	重量
240048	ブラック/グレー	445 g

| パーソナルギア |

プロシリーズ® ラジオ ハーネス



過酷な環境下での長時間の装着を想定して設計されたラジオハーネスです。

特長

- 多種の無線機に対応できるように、ポケットの大きさを調節できます。
- 予備バッテリー用ポケットは、ベルクロ式です。外側のポケットには、ペン、ナイフなどを収納できます。
- ポケットのフラップには、マイクを取り付けられます。
- ファスナー付きの大型パネルポケットには、ノート、地図、アンテナなどを収納できます。
- 左側ショルダーストラップにアンテナキーパーを装備。
- 1,000デニールのコーデュラナイロンを使用しています。

製品コード	重量
240029	300 g



ラジオ ホルスター



ベルト、ハーネス、バックパックのショルダーストラップなどに装着できる、汎用性の高いホルスターです。

特長

- ループスロットでベルトに固定したり、ベルクロでショルダーストラップに固定することができます。
- 無線機の調節ノブ、キーパッド、ディスプレイにアクセス可能なラジオ収納ポケットを装備しています。

製品コード	重量
240027	85 g



CMC アパレル



メンズ CMC プロチーム Tシャツ

カラー:ブラック

製品コード	サイズ
494262	S
494263	M
494264	L
494265	XL
494266	XXL



ウィメンズ CMC プロチーム Tシャツ

カラー:ブラック

製品コード	サイズ
494281	XS
494282	S
494283	M
494284	L
494285	XL

ハーネス&
ベルト

ハードギア

ロープ&
ウェビング

アンカー
デバイス

エスケープ

エア
オペレーション

バッグ

システム&
キット

ウォーター
レスキュー

搬送器材

パーソナル
ギア



CMC トラッカー ハット

コットンとポリエステルメッシュのトラッカースタイルハットです。後部のスナップでサイズを調節できます。

カラー：チャコールグレー

製品コード [492275](#)



CMC プロチーム ハット

吸湿発散性に優れた軽量の素材です。快適な着心地を実現しました。

カラー：ブラック

製品コード	サイズ
492242	S・M (54-58 cm)
492264	L・XL (57-61 cm)



CMC ドウラグ

吸水性に優れたスウェットバンドを内蔵し、ヘルメットの下にも着用可能です。綿100%です。

カラー：ブラック

製品コード [492005](#)



CMC バフ

UPF50プロテクション、100%リサイクルのマクロファイバーを採用した4ウェイ、シームレス、ウルトラストレッチの多機能ヘッドウェアです。

カラー：ブラック

製品コード [492025](#)



CMC ステッカー

反射素材でヘルメットへの貼付に適しています。

寸法：44 x 44 mm
カラー：ホワイト
製品コード 491014



CMC パッチ

裏面がベルクロになっており、MOLLEなどのベルクロ装着システムで使用することができます。

直径：7.6 cm
カラー：ブラック
製品コード 491053



CMC カラビナ キーリング

アルミ製の32mmのキーリングです。安全を目的とした用途での使用はできません。

カラー：ブラック
製品コード 378005

ハーネス&
ベルト

ハードギア

ロープ&
ウエビング

アンカー
デバイス

エスケープ

エア
オペレーション

バッグ

システム&
キット

ウォーター
レスキュー

搬送器材

パーソナル
ギア



販売元 株式会社ジェイ・プランニング

〒180-0004

東京都武蔵野市吉祥寺本町 2-26-12 クノス吉祥寺 205

TEL 0422-20-4488

www.jpia.co.jp



輸入元 ファーノ・ジャパン・インク

〒101-0032

東京都千代田区岩本町1-9-5 FKビル4F

TEL 03-5820-4649 FAX 03-5820-4669

www.ferno-jp.com



製品のご使用にあたっては、製品に付属の、取扱説明書を必ずお読みください。
本カタログ掲載品の仕様・形状は、改良等の理由により予告なしに変更することがあります。

2023年7月改訂